

EN



androidtv

INSTRUCTION MANUAL

LEDTV32A2T2

IMPORTANT

Please read this manual carefully before installing and operating the TV

Keep this manual handy for further reference

Content

- Safety Information** 1
- Important Safety Precautions** 1
- TV Buttons And Terminal Interface** 2
- External device connection diagram** 2
- TV Install And Connect.** 3
- TV Stand Installation Instructions** 3
- OSD** 4
 - 1、Initial Setup 4
 - 2、HOME 8
 - 3、Settings 9
 - 4、Tv Source setting 11
 - 5、Google Play 12
- Help.** 13
- Specifications** 14
- Remote Controller.** 15

Safety Information



The exclamation point within an equilateral triangle is intended to alert the user to the presence of important operating in the literature accompanying the appliance.



Warning
The lightning flash with arrowhead symbol within an equilateral triangle, is intended to alert the user to the presence of uninsulated dangerous voltage within the products enclosure that may be of sufficient magnitude to constitute a risk of electric shock to persons.

CAUTION

**RISK OF ELECTRIC SHOCK
DO NOT OPEN**



High voltages are used in the operation of this product. To reduce the risk of electric shock, do not remove cover of the cabinet, refer servicing to qualified service personnel.

If the TV any changes or coarse adjustment, electric shocks to be hurt, do not attempt to open a machine-maintenance, customer contact centres needed overhaul.

Important Safety Precautions

- 1) Read these instructions. 2) Keep these instructions. 3) Heed all warnings. 4) Follow all instructions.
- 5) Do not use this apparatus near water. 6) Clean only with dry cloth.
- 7) Do not block any ventilation openings. Install in accordance with the manufacturer's instructions.
- 8) Do not install near any heat sources such as radiators, heat registers, stoves, or other apparatus (including amplifiers) that produce heat.
- 9) Do not defeat the safety purpose of the polarized or grounding-type plug. A polarized plug has two blades with one wider than the other. A grounding type plug has two blades and a third grounding prong. The wide blade or the third prong are provided for your safety. If the provided plug does not fit into your outlet, consult an electrician for replacement of the obsolete outlet.
- 10) Protect the power cord from being walked on or pinched particularly at Plugs, convenience receptacles, and the point where they exit from the apparatus.
- 11) Only use attachments /accessories specified by the manufacturer.
- 12) Use only with the cart, stand, tripod, bracket, or table specified by the manufacturer, or sold with the apparatus. When a cart is used caution when moving the cart/apparatus combination to avoid injury tip-over. 
- 13) Unplug this apparatus during lightning storms or when unused for long periods of time.

Caution:

- 14) To reduce the risk of fire or electric shock, do not expose this apparatus to rain or moisture.
- 15) The mains plug is used as disconnect device, the disconnect device shall remain readily operable.
- 16) The socket-out shall be installed near the equipment and shall be easily accessible.
- 17) This product should never be placed in a built-in installation such as a bookcase or rack unless proper ventilation is provided or the manufacturer's instructions have been adhered to.
- 18) The apparatus shall not be exposed to dripping or splashing and that no objects filled with liquid, such as vases, shall be placed on the apparatus.
- 19) Do not place any sources of danger on the apparatus (e.g. liquid filled objects, lighted candles).
- 20) Wall or Ceiling Mounting - The appliance should be mounted to a wall or ceiling only as recommended by the manufacturer.
- 21)  Never place the TV, remote control or batteries near naked flames or other heat sources, including direct sunlight. To prevent the spread of fire, keep candles or other flames away from the TV, remote control and batteries at all times.
- 22) The USB terminal should be loaded with 0.5 A under normal operation. These servicing instructions are for use by qualified service personnel only. To reduce the risk of electric shock do not perform any servicing other than that contained in the operating instructions, unless you are qualified to do so.
- 23) The battery shall not be exposed to excessive heat such as sunshine, fire or the like.
- 24)  This equipment is a Class II or double insulated electrical appliance. It has been designed in such a way that it does not require a safety connection to electrical earth.
- 25) The maximum using environment temperature is 45 degrees.
The Maximum using altitude is 2000 meters

TV Buttons And Terminal Interface

TV Buttons

Note: The following is only functional schematic, And the actual position and arrangement of different models may be different.

One key:

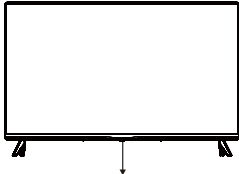

Press this button in standby mode to turn on / off the TV.

Seven keys:

	Turn ON/OFF Power.
SOURCE /	External Signal Input Selection.
MENU / OK	Display Main MENU And Confirm MENU Item Selection.
CH+/-	Selecting Channel.
VOL+/-	Adjusting Volume.

Terminal Interface

Note: The following are the various terminal interface, the actual position and arrangement, the number of different models may be different.

	AV input External AV Signal Input		USB input Connect a USB device here to play its media files or to record programs via the PVR function.
	HDMI input Digital signal input from HDMI video connector.		OPTICAL output Connect the SPDIF receiver.
	ANT 75 Connect the antenna/cable tv input (75/VHF/UHF)		RJ45 Connect the Internet.



*Do not touch or be close to the HDMI, USB terminals, and prevent electrostatic discharge to disturb these terminals while in USB operation mode, or it will cause the TV to stop working or abnormal status.

External device connection diagram

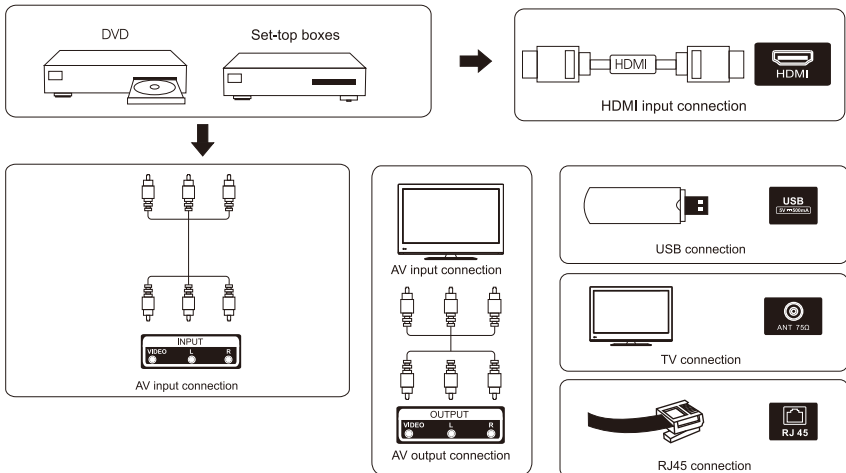

TV Install And Connect

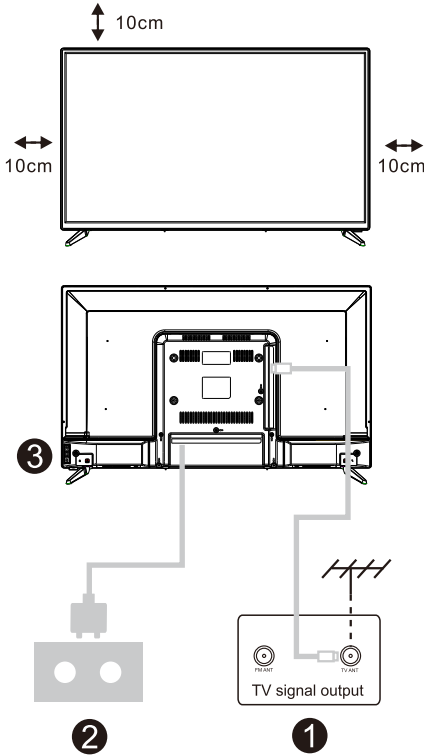

Set your TV

To put your TV on a firm place which can bear the weight of the TV.

To avoid danger, please don't positions the TV near water or heating place (such as light, candle, heating machine),do not block the ventilation at the back of TV.

Connect antenna and power

- 1.Connect the antenna cable to the antenna socket on the back of the TV.
- 2.To plug the power cord of TV (AC 100-240V~ 50/60Hz).

Turn on TV

- 3.Connect the power supply, enter the standby mode (red light), press the power button of the TV or the power button on the remote control to turn on the TV

Note: If the model has a CI card slot on its top, a silicone plug for the CI card slot can be found in the accessory bag (for models without CI card slot, there is no such silicone plug), please insert the silicone plug into the slot when the CI card is not in use.

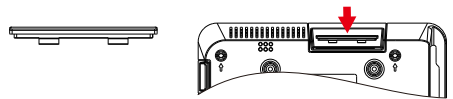

Note: Picture for reference purposes only.

TV Stand Installation Instructions

1.Open the carton and remove the TV and scattered accessories and base (some models without base).

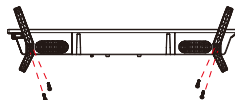

2.In order to avoid damaging the TV,please cover it with soft mattress,put it on the table, face down on the soft material and screw the neck of the base to the TV.

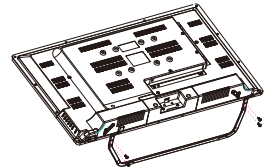

3.screw the base and connected to the TV.

4. the installation is complete.

Suggestion:

To make it more convenient for base installation and to avoid any risk of scratches and damage, we advise you using the type of PH2 screwdriver.

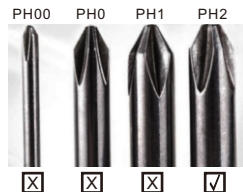

Note:

Picture for reference purposes only.
Please prevail in kind

Initial Setup

1. InitialSetup

For the first initial setup, on-screen setup wizard will guide you through setting up your TV. Please follow the guide to setup your TV correctly.

1.1 Language select

Use \wedge/\vee buttons to select system languages, then press **【OK】** to confirm.

1.2 Quickly set up your TV with your Android™ phone? (Continue/skip)

To connect your Android Smartphone to your TV. Select **“Continue”**.

1. On your Android Phone, open the Pre-installed app “Google”.
2. Type or say, “Ok Google, set up my device”.
3. Tap the model name on the list.

Note: Press **“BACK”** to cancel

If you just want to use your TV normally, please select **“Skip”**

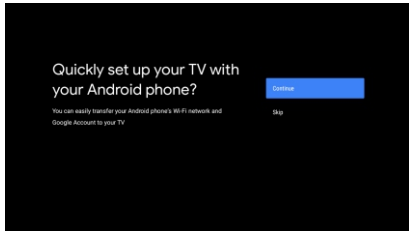

1.3 Configure the network

Press \wedge/\vee buttons to select Wi-Fi you wish to connect to, enter the password and then confirm to connect.

If you select **“Skip”**, it could be performed in homepage or settings menu.

1.4 Google Account Sign in

Sign in to get new apps, recommendations, movies, and more from Google.

User your remote:

Use the remote to enter your Google Account and password to sign in to your Google Account.

Initial Setup

1. InitialSetup(Cont.)

1.5 Terms of Service

By accepting the Google Terms of Service to improve the product experience, Select **“Accept”** to proceed with this condition.

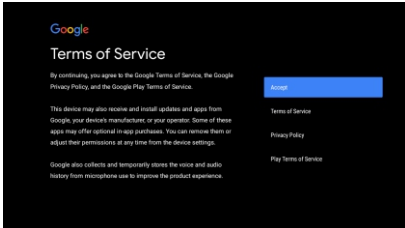

1.6 Google Services

Select **“Accept”** to confirm if you want your location identified on your Android TV and agree to automatically send diagnostic information to Google to help improve your Google experience.

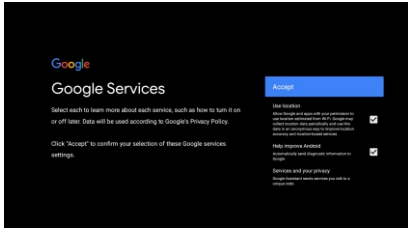

1.7 Play Auto Installs

Select install or un-install the recommended apps and Google apps by using this process.

Select **“Continue”** to the next page.

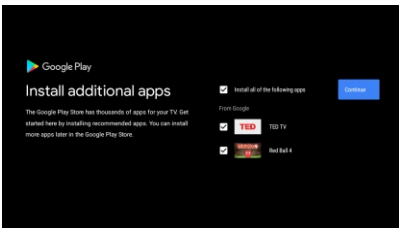

Information screens will now appear, you can scroll through setups by press **“RIGHT”** directional button to continue.

Initial Setup

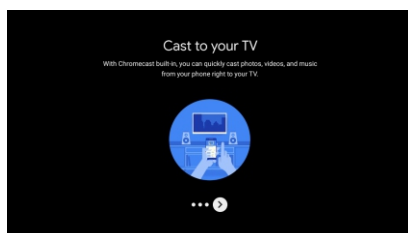
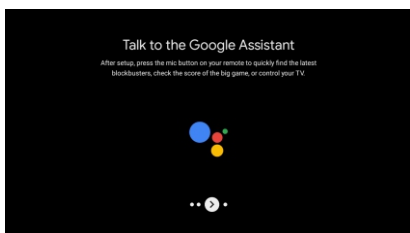
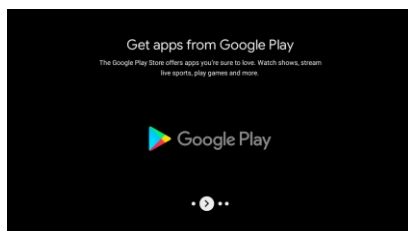
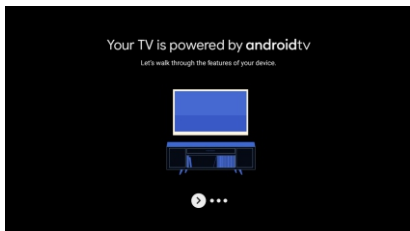

1.8 Pairing Bluetooth Remote

1. Press 'BACK' (⏪) and 'VOL-' (⏮) simultaneously on remote control to enter the Bluetooth pairing mode. The Indicator light on remote control will flash when starting the pairing mode.
2. Press 'BACK' (⏪) to skip the pairing mode.

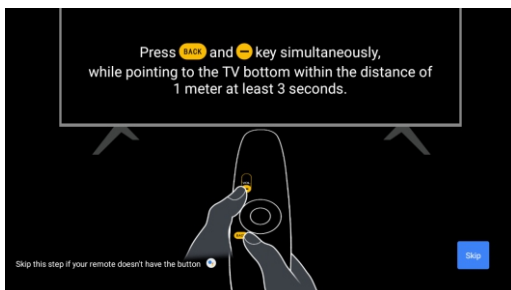

1.9 Select Region/Country

Select the country you are using the device in with the ^/v directional buttons, then press 【OK】 to confirm.

1.10 Select TV mode(Home/Retail)

Please be sure in this step ,select "Home" if you are using this TV for use at home. Make sure to confirm once you have selected "Home".

1.11 Chromecast built-in™

Select On/Off to make Chromecast built-in available.

Initial Setup

1.12 TV Channel Setting

Select Antenna/Cable to scan TV channel.

If you select “Skip”, the channel scan could be performed in menu.

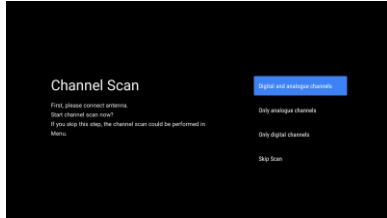
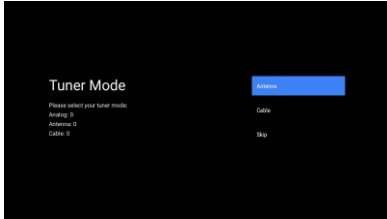

Setup completed and Disclaimer Terms

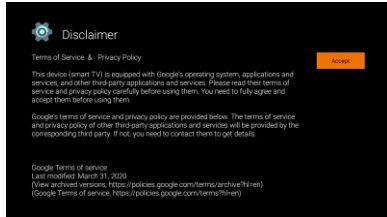
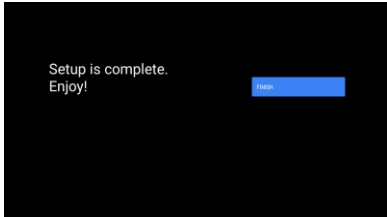

2. HOME

Once you have completed initial setup, you will now enter the home by screen or press  button to display the homepage.

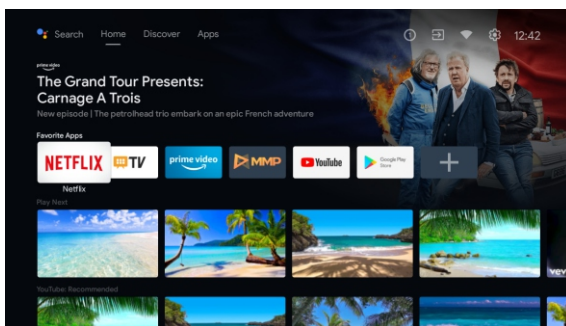
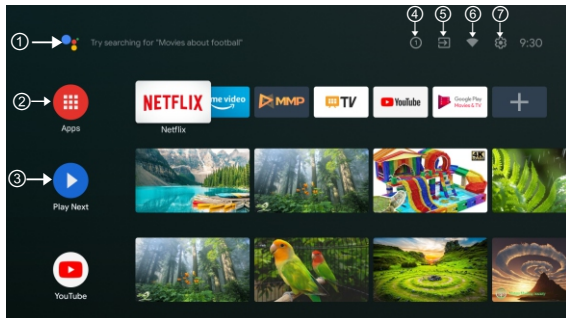

*Some countries home screen UI may display different as above image, please refer to the product for details.

④ **Google Assistant**

Use your voice to jump to shows, control devices, and more—just ask Google.

② **Apps**

Selected the “**Apps**” to have access to all your applications. Pre-installed applications are available for you in this row, select “**Google Play**”, if you wish to search and download additional apps.

③ **Play Next**

Each row past this point will display recommended content from the apps you already have installed.

④ **Notifications**

Here will display all notifications relating to anything on your Android TV.

⑤ **Inputs**

Select this if you want to adjust your TV input, Example:TV, HDMI 1, HDMI 2.

⑥ **Network**

It will display what network connectivity, Wi-Fi or Ethernet.

⑦ **Settings**

Manage apps and TV controls, change preferences, sounds, and account.

Settings

3.Settings

Allows to set various performance of your TV .

- 1.Press </> button to select “Settings” which is in the upper right corner of the screen.
- 2.Press ^/∇ button to select the option which you want to adjust in the Settings menu.
- 3.Press 【OK】 to enter.

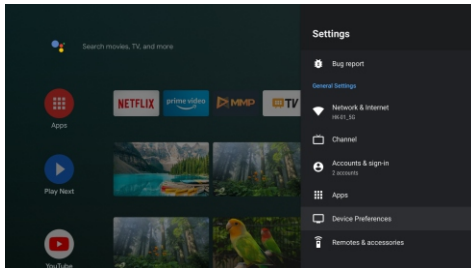

Network& Internet

Adjust all network setting and check connection if you have connection problems.

- 1.Press ^/∇button to select “Network& Internet” in the settings menu.
- 2.Press ^/∇button to select: Wi-Fi/Add new network/Scanning always available/Proxy settings/IP settings.

Channel

Display the scan sub-menu based on different channel installation modes.

- 1.Press ^/∇button to select “Channel Source” & Channel installation Mode & Parent Control.
- 2.Press 【OK】 to enter “Parental Controls”, then press ^/∇or use the number buttons on remote control to enter the default password “1234”.
- 3.Press ^/∇button to select Channels Blocked, Program Restrictions, Inputs Blocked and Change PIN.

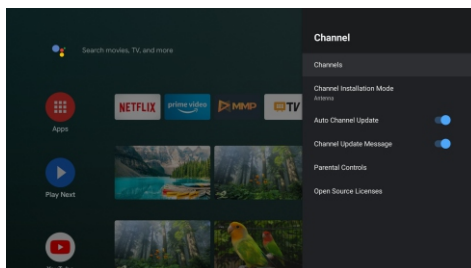

Settings

Device Preferences

1. Press **^/V** button select the options of About, Date & Time, Timer, Language, Inputs, Picture, Sound, Google Assistant, Reset and others.

2. Press **【OK】** to jump to the corresponding sub-option.

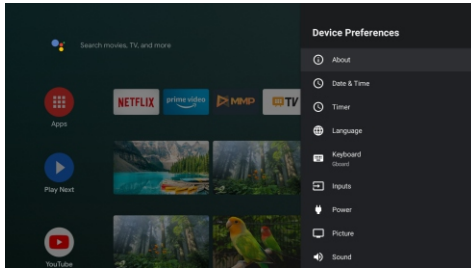

About

1. Press **^/V** button to check additional information such as System update, Device name, Restart, Status, and more.

2. Press **BACK** button to return to the previous menu.

Press **EXIT** button to exit the menu.

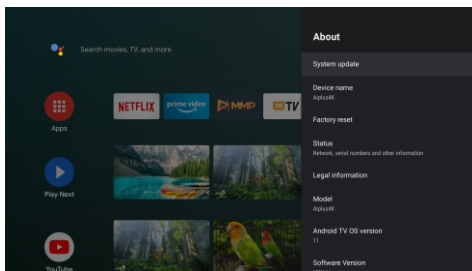

* The above pictures are for reference only, please refer to the product for details.

Factory reset

If Factory reset is selected, it will erase all data from your device's internal storage, including: your Google Account, system and app data and settings, and downloaded apps.

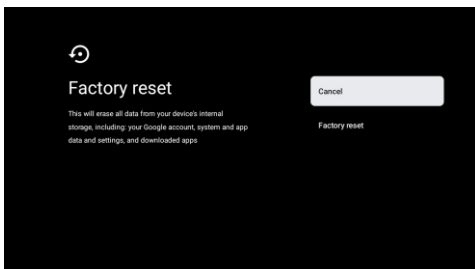



Tv Source setting

4. Tv Source setting

To enter TV source in Homepage:

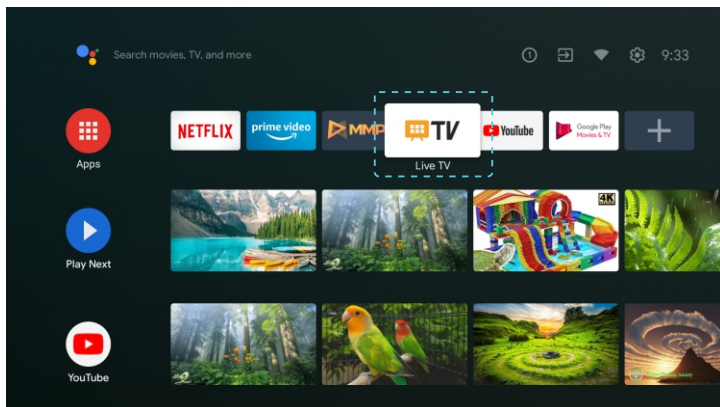
1. Press  button or Select "Live TV" on Homepage.



2. Press  button, then select "Channels" and select "New Channels Available" to enter.

Google Play

5. Google Play

To have access and to download applications from the Google Play, you must sign in with a Google Account.

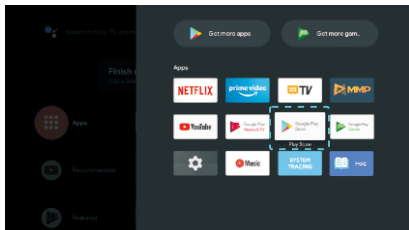

Once you open Google Play, you will be prompted to sign in or create a new account.

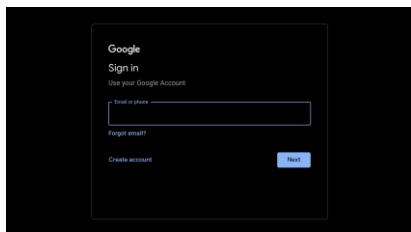

Once you have signed in, you will be brought to the below page, scroll through the list of applications available for download or press the Google Assistant button on your remote to talk to Google.

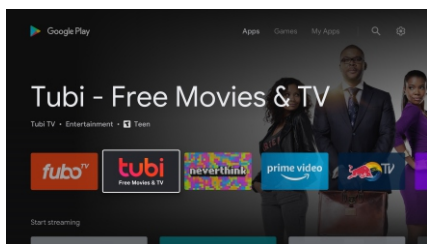

Help

No power	<ul style="list-style-type: none"> ● Check if the AC cord of TV is plugged in or not. If there's still no power, please disconnect the plug, and reconnect to the socket after 60 seconds. Turn the power back on.
Signal not received properly	<ul style="list-style-type: none"> ● Double or phantom images may appear on your TV if there are high buildings or mountains close to where you are. You can adjust the image thru manual operation: consult instruction of vernier regulation, or adjust the direction of the external antenna. ● If you use an indoor antenna, signal reception may be more difficult under certain circumstances. Adjust the direction of the antenna for optimum reception. If this does not improve reception, you may have to switch to an external antenna.
No picture	<ul style="list-style-type: none"> ● Check if the antenna at the back of the TV is connected properly. ● View other channels to see if the problem still occurs.
Video appears with no audio	<ul style="list-style-type: none"> ● Try increasing the volume. ● Check if the TV's sound is on mute or not.
Audio is present, but video does not appear or is discolored	<ul style="list-style-type: none"> ● Try adjusting the contrast and brightness.
Static noise affects video and audio quality	<ul style="list-style-type: none"> ● Check if the antenna at the back of the TV is connected properly.
Broken lines on screen	<ul style="list-style-type: none"> ● Electrical appliances such as hair dryers or vacuums etc. may be interfering with your TV set. Switch these appliances off.
Remote doesn't work	<ul style="list-style-type: none"> ● Make sure the plastic bag which came with the remote control is removed. Try using the remote in a shorter distance from the TV. Check if the placement of the batteries is correct, or try using new batteries with the remote control. ● The TV will go into Standby mode if it receives no response in a few minutes.
No video (PC mode)	<ul style="list-style-type: none"> ● Please check if the cable is connected to the VGA port correctly, or if the cable is bent in some places.
Vertical line blinking (PC Mode)	<ul style="list-style-type: none"> ● Enter the main menu, and adjust the vertical placement to eliminate the vertical line.
Horizontal tearing (PC Mode)	<ul style="list-style-type: none"> ● Adjust the horizontal placement of the screen to clear any horizontal lines.
Screen is too bright or dark (PC Mode)	<ul style="list-style-type: none"> ● Adjust the brightness or contrast in the main menu.
No response from the PC	<ul style="list-style-type: none"> ● Check if the PC's display resolution is set to a compatible resolution for the TV.
Lines appearing when a device is connected to the RCA port	<ul style="list-style-type: none"> ● Make sure you are using a cable in good quality.
Problems are unresolved	<ul style="list-style-type: none"> ● Unplug the power cable and wait for 30 seconds, then reconnect to the socket. If problems still persist, do not attempt to repair the TV by yourself. Kindly contact the service center.

Do not leave your TV displaying a static image, whether it is from a paused video, menu screen, etc. for an extended period of time, doing so will damage the display and may cause image burn-in.

Specifications

Screen Size	power Consumption	Main accessories
24"	36W	User's manual x1 Remote controller x1 Power cord x1 AAA Batteries x2 (Optional)
32"	56W	
40"	70W/90W	
43"	70W/80W/90W	
50"	100W	
55"	110W/135W	
58"	120W	
65"	160W	
75"	250W	

★ LIFE TIME : 60,000 Hrs



Manufactured under license from Dolby Laboratories. Dolby, Dolby Audio, and the double-D symbol are trademarks of Dolby Laboratories Licensing Corporation.



The terms HDMI and HDMI High-Definition Multimedia Interface, and the HDMI logo are trademarks or registered trademarks of HDMI Licensing LLC in the United States and other countries.

WARNING

Never place a television set in an unstable location. A television set may fall, causing serious personal injury or death. Many injuries, particularly to children, can be avoided by taking simple precautions such as:

1. Using cabinets or stands recommended by the manufacturer of the television set.
2. Only using furniture that can safely support the television set.
3. Ensuring the television set is not overhanging the edge of the supporting furniture.
4. Not placing the television set on tall furniture (for example, cupboards or bookcases), without anchoring both the furniture and the television set to a suitable support.
5. Not placing the television set on cloth or other materials that may be located between the television set and supporting furniture.
6. Educating children about the dangers of climbing on furniture to reach the television set or its controls.

If your existing television set is being retained and relocated, the same considerations as above should be applied.

Wall-mounted screw: 22-24inch M4, 28-70inch M6, 75inch M8

Note: don't hang at an angle to avoid the risk of falling off.

Google, Google Play, YouTube, Android TV and other marks are trademarks of Google LLC. Google Assistant is not available in certain languages and countries. Availability of services varies by country and language.

This user manual for reference only

Remote control



- ① Switches the TV between on and standby mode.
- ② Indicator light.
- ③ Mute or restore your TV sound.
- ④ **PVR**:Record Live TV programme.
- ⑤ Displays the EPG Electronic Programme Guide.
- ⑥ **INFO**:Displays the present channel information such as the current time and channel name.
- ⑦ **HOME**:Displays the home screen.
- ⑧ **Menu**:Displays the OSD (On Screen Display) menu.
- ⑨ **Inputs**:Display/Select signal source options.
- ⑩ **Navigation buttons**:Cursor UP/LEFT/RIGHT/DOWN.
- ⑪ **Back**:Press to move back through menus.
- ⑫ **Exit**:Exit the OSD menu.
- ⑬ **Google Assistant**:
Talk to Google to control your TV using your voice.
- ⑭ **YouTube**:
Connects to YouTube (internet connection required).
- ⑮ **NETFLIX**:
Connects to NETFLIX for viewing online TV shows and films (internet connection required).
- ⑯ **Prime video** :
Connects to Prime video (internet connection required).
- ⑰ **Google Play** :Connects to Google Play.
- ⑱ **Media control**:
Fast forward/back
Play the last/next program
Play/Pause/Stop program
- ⑲ **TXT** : Press to enter Teletext when play the program.
- ⑳ **Audio**:Displays the Audio Language list and select an audio language or audio format if available (only applicable when the TV programme has this feature).
- ㉑ **SUBT** : SUBT.

*Google Assistant is not available in certain languages and countries. Availability of services varies by country and language.

EE



androidtv

KASUTUSJUHEND

TÄHTIS

Lugege kasutusjuhend enne teleri esmakordset kasutamist hoolikalt läbi ning säilitage edaspidiseks kasutamiseks.

SISUKORD

Ohutusnõuded	1
Olulised ettevaatusabinõud	1
Telerinupud ja -liidesed	2
Välisseadmete ühendusskeem	2
Telerialuse paigaldusjuhend	3
Telerialuse paigaldusjuhend	3
OSD	4
1. Esmane paigaldus.....	4
2. Kodukuva.....	8
3. Seadistused	9
4. Rakenduste paigaldamine/Teisaldamine/Kustutamine	11
5. Teleri allika säte.....	12
Abi	13
Tehnilised andmed	14
Kaugjuhtimispult	15

OHUTUSNÕUDED



Võrdkõlgses kolmnurgas olev hüüumärk juhib seadme kasutaja tähelepanu oluliste kasutust ja hooldust (remonti) käsitlevate juhiste olemasolule tootega kaasasolevates dokumentides.



Võrdkõlgses kolmnurgas asuv piksnoole kujutis on mõeldud kasutaja teavitamiseks toote korpusel olevast ohtlikust isoleerimata pingest, mis võib olla piisavalt tugev, et kujutada endast inimestele elektrilöögiohtu.

CAUTION

RISK OF ELECTRIC SHOCK
DO NOT OPEN

Seade töötab kõrgepingega. Elektrilöögiohu vähendamiseks ärge eemaldage iseseisvalt telerikorpusse paneeli, vaid pöörduge selle eemaldamiseks kvalifitseeritud spetsialisti poole.

Elektrilöögioht on kõrge, kui teleriga on toimunud muutused või paigaldamine pole korralikult teostatud. Ärge üritage telerit ise parandada, remondi vajadusel pöörduge kvalifitseeritud spetsialisti poole.

OLULISED ETTEVAATUSABINÕUD

- 1) Lugege kasutusjuhend hoolikalt läbi. 2) Hoiustage kasutusjuhend edaspidiseks kasutamiseks. 3) Järgige kõiki kasutusjuhendis toodud hoiatusi. 4) Järgige kõiki kasutusjuhendis toodud juhiseid.
 - 5) Ärge kasutage seadet vee läheduses. 6) Puhastage seadet kuiva lapiga.
 - 7) Ärge blokeerige seadme ventilatsiooniavasid. Teostage seadme paigaldus vastavalt tootja juhistele.
 - 8) Ärge paigaldage seadet soojusallikate lähedusse, nagu radiaatorid, soojapuhurid, ahjud ja teised seaded (ka võimendid), mis toodavad sooja.
 - 9) Ärge rikkuge polariseeritud või maandatud pistiku kaitsefunktsioone. Polariseeritud pistikul on kaks kontakti, millest üks on teisest laiem. Maandatud pistikul on kaks tavakontakti ja kolmas kontakt on maandatud. Pistiku lai kontakt või kolmas kontakt on mõeldud ohutuse tagamiseks. Kui pistik ei sobi seinapistikuga, siis laske elektrikul vananenud seinapistik välja vahetada.
 - 10) Ärge astuge maanduskaabli, eriti selle ühenduskohtades, elektripistiku läheduses ja kaabli sisestus- ja väljumiskohtadest.
 - 11) Kasutage ainult neid lisatarvikuid/seadmeid, mis on tootja poolt lubatud.
 - 12) Kinnitage seadet ainult käru, aluse, kolmjalale, kronsteinile või lauale, mis on tootja poolt lubatud või mida tarnitakse koos seadmega. Olge ettevaatlikud käru teisaldamisel, kuna seade ja käru võivad ümber minna.
 - 13) Lahutage seade vooluvõrgust, kui seda ei kasutata pikema ajal jooksul või äikese korral.
- Hoiatus:
- 14) Süttimise ja elektrilöögi ohu vältimiseks vältige seadme kokkupuudet veega.
 - 15) Kasutage pistikut, mis peab olema alati kättesaadav.
 - 16) Seinapistik peab olema paigaldatud seadme lähedale ja olema lihtsalt kättesaadav.
 - 17) Seadet ei tohi paigaldada integreeritud mööbliesemetele, kus puudub nõutud ventilatsioon või nad ei vasta juhistes toodud nõuetele.
 - 18) Seadet ei tohi märjaks teha ega asetada sellele veeanumaid, näiteks, vaase. Seadet tuleb kaitsta veepritsmete eest.
 - 19) Ärge asetage seadmele ohutusallikaid, näiteks, põlevad küünlad või veega täidetud anumad.
 - 20) Paigaldamine seinale või lakke: Seadme paigaldamist seinale või lakke tuleb teostada vastavalt tootja juhistele.
 - 21) Keelatud on asetada telerit, kaugjuhtimispulti või patareisid avatud leegi, otseste päikesekiirte või teiste soojusallikate lähedusse. Leekide ja tulekahju vältimiseks hoidke küünlad ja teised tuleohtlikud esemed telerist, kaugjuhtimispuldist ja patareidest ohutl kaugusel.
 - 22) USB-seadme normaalse töö tagamiseks peab USB-pesa olema laetud 0,5 A.
- Elektrilöögiohu vähendamiseks ärge teostage iseseisvalt remondi- ja hooldustöid, välja arvatud need, mis on märgitud kasutusjuhendis. Kõiki remondi- ja hooldustöid peab teostama kvalifitseeritud spetsialist.
- 23) Vältige patareide otsest kokkupuudet soojusega, nagu otsesed päikesekiired, avatud tuli jm.
 - 24)  Antud seade on II klassi või topeltisolatsiooniga elektriseade, mis ei nõua täiendavat maandamist.
 - 25) Maksimaalne kasutustemperatuur - 45 °C.
- Maksimaalne kasutuskõrgus - 2000 meetrit.



TELERINUPUD JA –LIIDESED

TV nupud

Märkus: järgnev on ainult funktsionaalne skemaatiline ning tegelik asukoht ja paigutus erinevad mudelid võivad olla erinevad.

Üks võti:

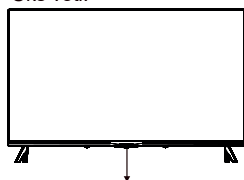

Vajutage seda nuppu ooterežiimis režiimis teleri sisse/välja lülitamiseks.

Seitse võtit:

	Lülitage toide SISSE/VÄLJA
SOURCE/	Välise signaali sisendi valik
MENU/ OK	Kuvage põhiMENÜÜ ja kinnitage MENU üksus Valik
CH+/-	Kanali valimine
VOL+/-	Helitugevuse reguleerimine

Terminali liides

Märkus: järgnev on ainult funktsionaalne skemaatiline ning tegelik asukoht ja paigutus erinevad mudelid võivad olla erinevad.

	AV-sisend AV-signaali välissisend.		RJ45 Internetiga ühendamine
	CI-liides CI-liidese (üldliidese) nõuab CAM-moodulit (tingimisi ligipääs), mida kasutatakse tasuliseks TV-ks.		USB-sisend Meediafailide või salvestatud programmi esitamiseks ühendage USB-seade, kasutage selleks PVR-funktsiooni.
	HDMI-sisend Signaali digitaalsisend HDMI-video ühendamiseks.		Optical väljund SPDIF vastuvõtjaga ühendamiseks.
	ANT 75 Antennühenduse sisend (75/VHF/UHF).		



Ärge puudutage HDMI- ja USB-pesasid ega viibige nende läheduses ning vältige elektrostaatilist laengut, et neid pesasid USB töörežiimis mitte häirida, vastasel juhul lakkab teler töötamast või tekitab ebanormaalse oleku.

VÄLISSEADMETE ÜHENDUSSKEEM

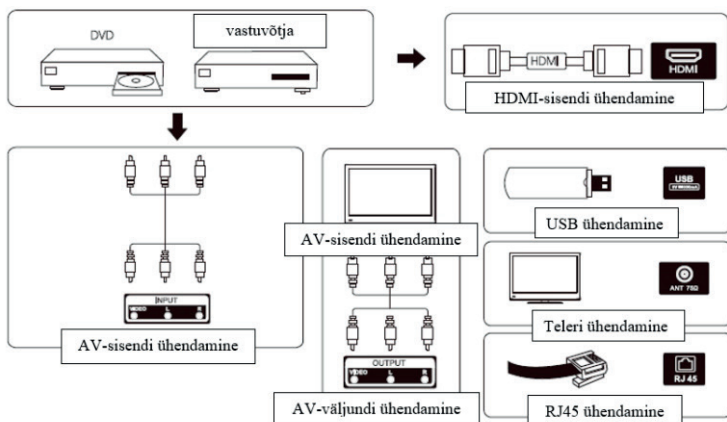

TELERI PAIGALDAMINE JA ÜHENDAMINE

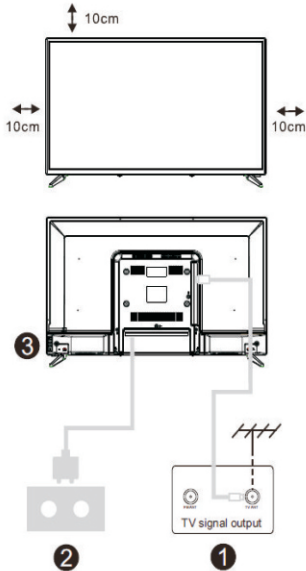

Teleri paigaldamine

Asetage teler kõvale siledale pinnale, mis kannatab teleri raskust.

Ohu vältimiseks paigaldage teler eemale veest ja kuumusest (nt, põlev kütüinal, radiaatorid), ärge blokeerige tagapaneeli ventilatsiooniavasid.

Antenni ja elektritoite ühendamine

1. Ühendage antennikaabel antennipessa, mis asub teleri tagapaneelil.

2. Ühendage teleri toitekaabel (AC 100-240V~ 50/60Hz).

Teleri käivitamine

3. Vajutage teleri käivitusnuppu, indikaartuli muutub roheliseks, kui teler on ooterežiimil muutub indikaartuli punaseks. Teleri väljalülitamiseks vajutage uuesti teleri käivitusnuppu.

Tähelepanu: joonised on illustratiivsed.

Märkus: Kui mudelil on ülaosas CI-kaardi pesa, leiate CI-kaardi pesa silikoonpistikute tarvikute kotist (ilma CI-kaardi pesata mudelite puhul sellist silikoonpistikut pole), palun sisestage silikoonpistik pesa, kui CI-kaarti ei kasutata.

TELERIALUSE PAIGALDUSJUHEND

1. Avage pakend, võtke välja teler, tarvikud ja alus (mõnedel mudelitel alus puudub).
2. Vältimaks teleri kahjustamist asetage teler pehmele riidele ekraaniga alla, kinnitage aluse ots televiisori külge kruvidega kinni.
3. Pange alus kokku ja kinnitage teleri külge.
4. Paigaldamine on lõpetatud

Tähelepanu: joonised on illustratiivsed.

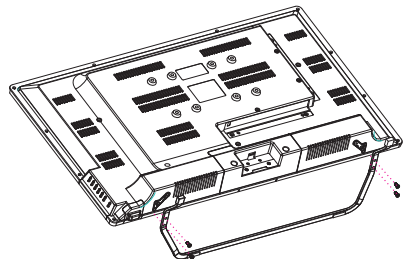

ESMANE PAIGALDUS

1. Esmane paigaldus

Teleri esmakordsel käivitamisel tekivad ekraanile juhised selle esmakordseks seadistamiseks. Palun järgige ekraanil olevaid juhiseid.

1.1 Keele valimine

-> Keele valimiseks vajutage kaugjuhtimispuldil **^/v** nuppe. Valiku kinnitamiseks vajutage [OK].

1.2 Android TV seadistamine Androidi operatsioonisüsteemi nutitelefoni (Jätka/Jäta vahele)

Sammud:

1. Avage oma Androidi operatsioonisüsteemiga nutitelefoni eelseadistatud Google'i rakendus.
2. Trükkige või öelge: „Ok, Google, set up my device“.
3. Valige nimekirjast mudeli nimi.

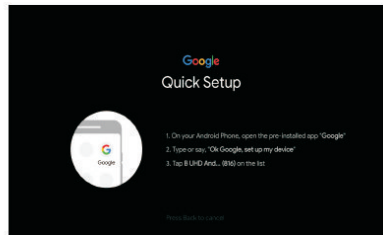
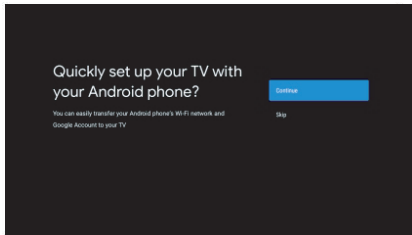

1.3 Võrgühenduse seadistamine

Valige traadita või traadiga internetiühendus

Jättes selle sammu vahele on seda võimalik hiljem seadistustes muuta.

1.4 Google'i kontosse sisselogimine

Logige sisse, et hankida uusi rakendusi, soovitusi, filme ja muud. Google'i kontosse sisselogimiseks on kaks võimalust:

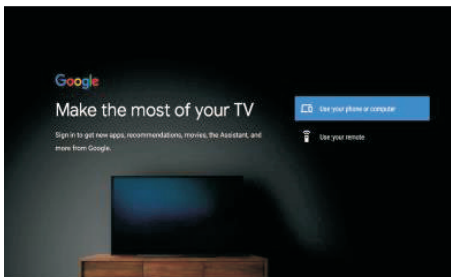

Algeadistus

1. Algeadistus (Jätk.)

1.5 Teenusetingimused

Nõustudes Google'i teenusetingimustega toote kasutuskogemuse parandamiseks, valige selle tingimusega jätkamiseks „Accept”.

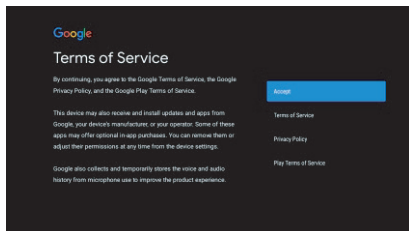

1.6 Google teenused

Valige „Accept”, et kinnitada, kas soovite oma asukoha Android TV-s tuvastada, ja nõustute Google'ile automaatselt diagnostikateabe saatmisega, et aidata teie Google'i kasutuskogemust parandada.

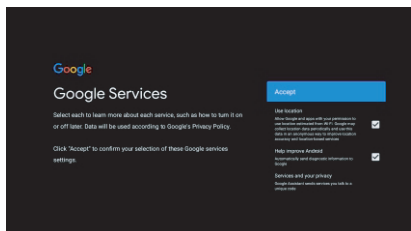

1.7 Play automaatselt allalaadimised

Valige selle protsessi käigus, kas installida või desinstallida soovitatud rakendused ja Google'i rakendused. Valige „Continue” järgmisele lehele minemiseks.

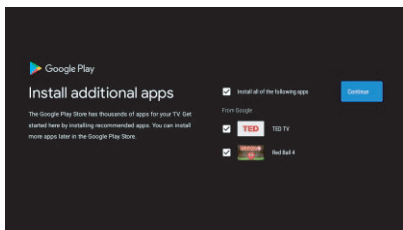

Nüüd ilmuvad teabeekraanid, jätkamiseks saate samme sirvida, vajutades suunanuppu „RIGHT”.

Algeadistus

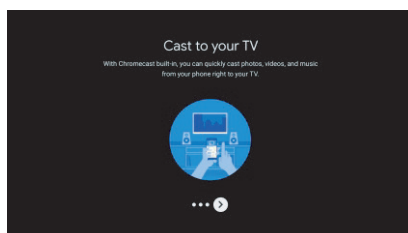
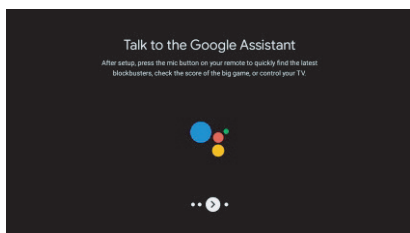
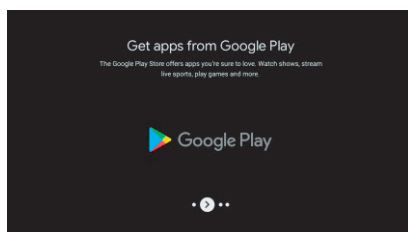
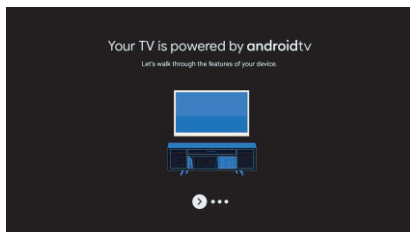

1.8 Bluetoothi kaugjuhtimispuldi ühendamine

1. Bluetoothi sidumisrežiimi sisenemiseks vajutage samaaegselt kaugjuhtimispuldil nuppe 'BACK' ja 'VOL-O'. Sidumisrežiimi käivitamisel vilgub kaugjuhtimispuldi indikaator tuli.
2. Sidumisrežiimi vahelejätmiseks vajutage nuppu 'BACK'.

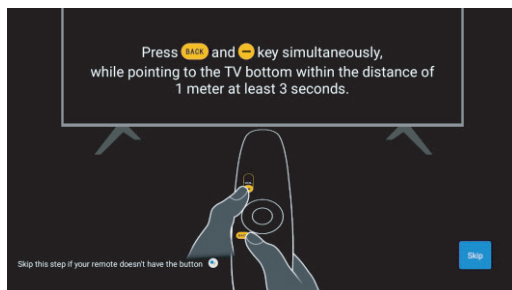

1.9 Valige piirkond/riik

Valige üles/alla suunanuppude abil riik, kus seadet kasutate, seejärel vajutage kinnitamiseks [OK].

1.10 Telerirežiimi valimine (kodu/jaemüük)

Kui kasutate seda telerit kodus kasutamiseks, valige selles etapis kindlasti "Kodu". Kinnitage kindlasti, kui olete valinud „Kodu”.

1.11 Sisesehitatud Chromecast™

Sisesehitatud Chromecasti kättesaadavaks tegemiseks valige On/Off.

Algeadistus

1.12 TV kanalite seadistus

Telekanali skannimiseks valige antenn/kaabel.

Kui valite „Skip”, saab kanalite skannimist läbi viia menüüs.

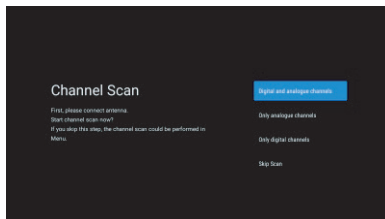
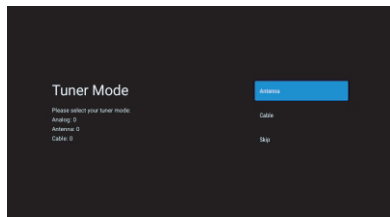

Seadistamine on lõpetatud ja vastutusest lahtiütlemise tingimused

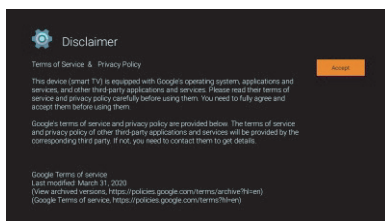
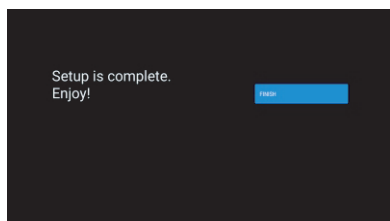

Kodu

2. Kodu

Kui olete algseadistuste lõpetanud, sisenete nüüd avakuvale või vajutage avalehe kuvamiseks nuppu.

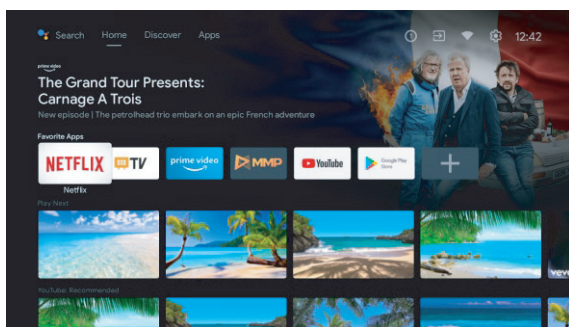
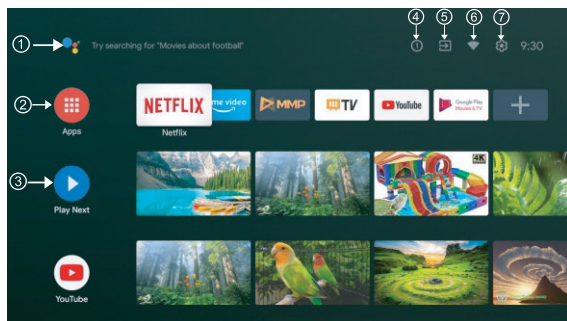

* Mõne riigi avaekraani kasutajaliides võib olla erinev, nagu ülaltoodud pildil, üksikasjadeks vaadake toodet.

① Google Assistant

Kasutage oma häält saadetele hüppamiseks, seadmete juhtimiseks ja muuks – küsige lihtsalt Google'ilt.

② Rakendused

Valige „Apps”, et pääseda juurde kõigile oma rakendustele. Sellel real on teie jaoks saadaval eelinstallitud rakendused, lisarakenduste otsimiseks ja allalaadimiseks valige „Google Play”.

③ Mängi järgmisena

Igal sellest punktist mööduval real kuvatakse soovitatud sisu juba installitud rakendustest.

④ Teavitused

Siin kuvatakse kõik teavitused, mis on seotud teie Android TV-ga.

⑤ Sisendid

Valige see, kui soovite oma teleri sisendit reguleerida, näiteks: TV, HDMI 1, HDMI 2.

⑥ Võrk

See kuvab võrguühenduse, Wi-Fi või Etherneti.

⑦ Seaded

Hallake rakendusi ja teleri juhtnuppe, muutke eelistusi, heli ja kontot.

3. Seadistused

Võimaldab seadistada erinevad kasutussätteid.

Valige ekraani üleval paremas nurgas „Seadistused“ vajutades kaugjuhtimispuldil </> nuppe.

-> Seadistamist vajavate funktsioonide valimiseks vajutage kaugjuhtimispuldil ^/∨ nuppe.

Kinnitamiseks vajutage [OK].

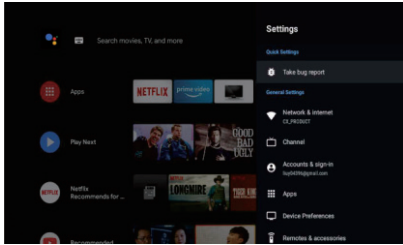

3.1 Võrguühendus ja internet

Seadistage kõik võrguühenduse seadistused ja kontrollige ühenduse olemasolu.

Valige menüüst „Võrguühendus ja internet“ vajutades kaugjuhtimispuldil ^/∨ nuppe.

Wi-Fi/Võrguühenduse lisamine/Olemasolevate võrguühenduste otsing/Proxy seadistused/IP-seadistused valimiseks vajutage kaugjuhtimispuldil ^/∨ nuppe.

3.2 Kanalid

„Kanalid“ valimiseks vajutage kaugjuhtimispuldil ^/∨ nuppe.

Vanemliku kontrolli seadistamiseks vajutage [OK], seejärel nuppudega ^/∨, või numbritega seadistage PIN-kood.

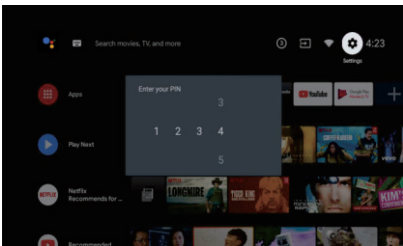

3.3 Seadme eelistused

„Seadme eelistused“ valimiseks vajutage kaugjuhtimispuldil ^/∨ nuppe.

Seadme info, Kellaeg ja kuupäev, Taimer, Keel, Sisendid, Pilt, Heli, Tehaseseadistuste taastamine jm vahel valimiseks vajutage kaugjuhtimispuldil ^/∨ nuppe.

SEADISTUSED

Valiku avamiseks vajutage [OK].

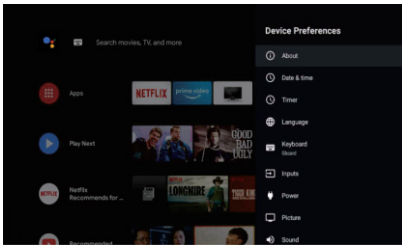

Teave

1. Vajutage \wedge/\vee üles/allas nuppu, et kontrollida lisateavet nagu süsteemi värskendus, seadme nimi, taaskäivitamine, olek ja palju muud.
 2. Eelmise menüüsse naasmiseks vajutage nuppu 'TAGASI'. **BACK**
- Menüüst väljumiseks vajutage nuppu 'EXIT'. **EXIT**

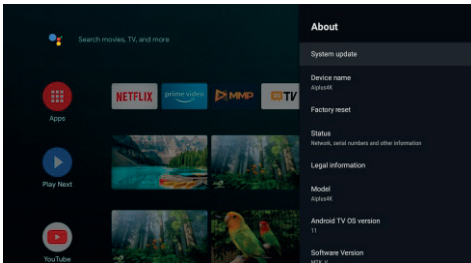

*Ülaltoodud pildid on ainult viitamiseks, üksikasju vaadake tootest.

Tehaseseadete taastamine

Kui valite tehaseseadetele lähtestamise, kustutatakse kõik andmed teie seadme sisemälest, sealhulgas teie Google'i konto, süsteemi ja rakenduste andmed ja seaded ning allalaaditud rakendused.

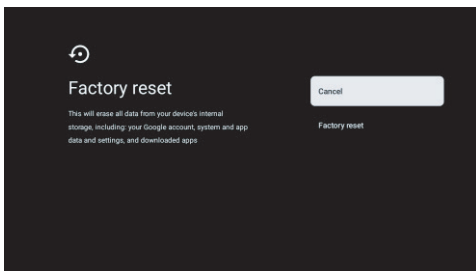

RAKENDUSTE PAIGALDAMINE/TEISALDAMINE/KUSTUTAMINE

4. Rakenduste paigaldamine/teisaldamine/kustutamine

„Rakendused“ valimiseks vajutage kaugjuhtimispuldil \wedge/\vee nuppe ja avamiseks vajutage [OK].
Valige „Rakenduste menüü“ ja sisestage rakenduse nimi.
Vajutage ekraani ülemises paremas nurgas „Otsing“.

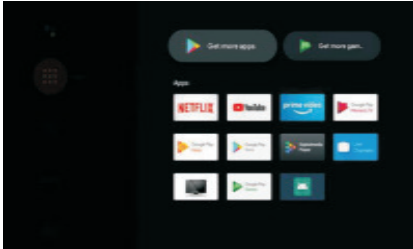

Facebooki näide

4.1 Paigaldamine

Sisestage otsinguväljale Facebook ja kui olete rakenduse leidnud, siis vajutage [OK].
Paigaldage rakendus ja seejärel avage see.

4.2 Teisaldamine

Valige Facebooki rakendus, vajutage ja hoidke all [OK] nuppu, seejärel nooltega \wedge/\vee valige „Teisaldada“. Nihutamiseks vajutage kaugjuhtimispuldil $\wedge/\vee/</>$ valiku kinnitamiseks vajutage [OK].

4.3 Kustutamine

Valige Facebooki rakendus, vajutage ja hoidke all [OK] nuppu, seejärel nooltega \wedge/\vee valige „Kustutada“.
Valiku kinnitamiseks vajutage [OK].

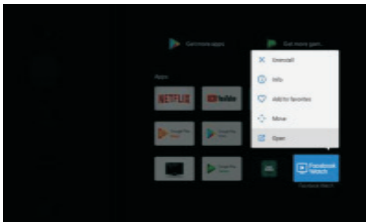

Google play

5. Google Play

Google Playst rakenduste juurdepääsu saamiseks ja nende allalaadimiseks peate sisse logima Google'i kontoga.

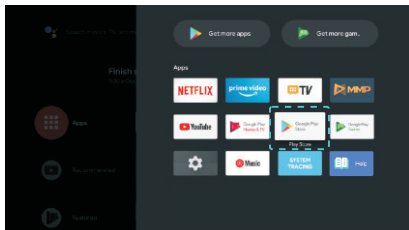

Kui avate Google Play, palutakse teil sisse logida või uus konto luua.

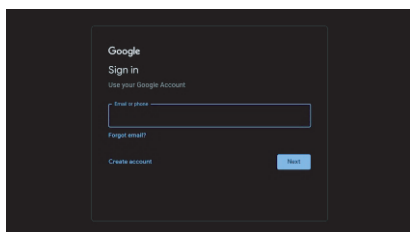

Kui olete sisse loginud, suunatakse teid allolevale lehele, kerige allalaadimiseks saadaolevate rakenduste loendis või vajutage Google'iga rääkimiseks kaugjuhtimispuldil Google'i assistendi nuppu.

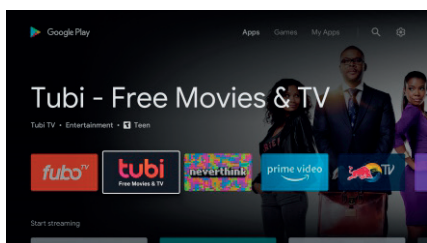

ABI

Toide puudub	<ul style="list-style-type: none"> Kontrollige, kas toitekaabel on ühendatud. Kui toidet endiselt pole, eemaldage juhe ja ühendage see paari minuti pärast uuesti. Lülitage teler uuesti sisse.
Ebakorrektne signaali vastuvõtmine.	<ul style="list-style-type: none"> Topelt- või fantoomkujutis võib tekkida teie kõrval olevate kõrgete hoonete või mägede tõttu. Pilti on võimalik käsitsi reguleerida: lugege juhendit või muutke välisantenni suunda. Kui te kasutate toantenni, siis võib vastuvõtmine olla häiritud. Pildi reguleerimiseks muutke antenni suunda. Kui pildikvaliteeti pole võimalik muuta, tuleb kasutada välisantenni.
Pilt puudub	<ul style="list-style-type: none"> Kontrollige, kas antenn on teleri külge õigesti ühendatud. Proovige valida teisi kanaleid ja kontrollige, kas probleem kordub.
Videol puudub heli	<ul style="list-style-type: none"> Reguleerige helitugevust. Kontrollige, kas hääletu režiim on peal.
Heli on olemas, aga puudub pilt või probleem värviedastusega	<ul style="list-style-type: none"> Suurendage kontrastsust ja eredust
Staatiline müra mõjutab video ja audio kvaliteeti	<ul style="list-style-type: none"> Kontrollige, kas antenn on teleri külge õigesti ühendatud.
Liinikatkendid ekraanil	<ul style="list-style-type: none"> Elektriseadmed, nagu tolmuimeja või fõön, võivad häirida elektriseadmete tööd. Lülitage need seadmed välja.
Kaugjuhtimispuult ei tööta.	<ul style="list-style-type: none"> Kontrollige, kas kaugjuhtimispuuldilt on poliitteenkile eemaldatud. Kasutades vähendage vahemaa teleri ja kaugjuhtimispuuldi vahel. Kontrollige patareide paigaldamise õigsust või vahetage patareid uute vastu. Teler läheb STANDBY režiimile, kui kaugjuhtimispuuldilt ei tule paari minuti jooksul vastust.
PC režiimis pole videot	<ul style="list-style-type: none"> Kontrollige VGA ühendust kaabliga. Kontrollige, kas kaablil puuduvad murdumiskohad.
PC režiimis vertikaalne vilkumine	<ul style="list-style-type: none"> Sisenege peamenüüsse, reguleerige vertikaalse müra reguleerija, nii kaovad vertikaalsed liinid.
Horisontaalsed katkestused PC režiimis	<ul style="list-style-type: none"> Reguleerige horisontaalse müra reguleerija, nii kaovad horisontaalsed liinikatked.
Lüige tume või liiga hele ekraan (PC režiim)	<ul style="list-style-type: none"> Reguleerige peamenüüs eredust ja kontrastsust.
PC ei vasta	<ul style="list-style-type: none"> Kontrollige PC seaded teleri ja ekraani resolutsiooni vastavuse peale.
Liinide tekkimine, kui seade on ühendatud RCA-ga	<ul style="list-style-type: none"> Kasutage hea kvaliteediga kaablit.
Probleem pole endiselt lahendatud	<ul style="list-style-type: none"> Lahutage toitejuhe ja oodake 30 sekundit, seejärel ühendage tagasi. Kui probleem jääb, võtke ühendust teeninduskeskusega. Ärge üritage seadet ise remontida.

Ärge jätke teler liiga kauaks staatilise kuva olekusse, kuvatud menüü või peatatud videoga, kuna pilt võib ekraanile jätta põletusjäljed ja kahjustada seadet.

TEHNILISED ANDMED

Ekraani suurus	Energiaarve	Aksessuaarid
24"	36W	Kasutusjuhend x1 Kaugjuhtimispuhlt x1 Toitejuhe x1 AAA patareid x2 (valikulised)
32"	56W	
40"	70W/90W	
43"	70W/80W/90W	
50"	100W	
55"	110W/135W	
58"	120W	
65"	160W	
75"	250W	

★ Tööaeg: 60 000 tundi



Manufactured under license from Dolby Laboratories. Dolby, Dolby Audio, and the double-D symbol are trademarks of Dolby Laboratories Licensing Corporation.



The terms HDMI and HDMI High-Definition Multimedia Interface, and the HDMI logo are trademarks or registered trademarks of HDMI Licensing LLC in the United States and other countries.

HOIATUS

Ärge kunagi asetage televiisorit ebastabiilsesse kohta. Teler võib kukkuda, põhjustades tõsiseid kehavigastusi või surma.

Paljusid vigastusi, eriti laste puhul, saab vältida lihtsate ettevaatusabinõude abil, näiteks:

1. Kasutades teleri tootja poolt soovitatud kappe või aluseid.
2. Kasutage ainult mööblit, mis suudab telerit ohutult toetada.
3. Veenduge, et teler ei ulatuks üle tugimööbli serva.
4. Televiisorit ei tohi asetada kõrgele mööblile (näiteks kappidele või raamaturiiulitele) ilma nii mööblit kui ka televiisorit sobiva toe külge kinnitamata.
5. Mitte asetada telerit riidele või muudele materjalidele, mis võivad asuda teleri ja tugimööbli vahel.
6. Laste harimine ohtude kohta, mis on seotud mööblile ronimisega, et jõuda televiisori või selle juhtnuppudeni. Kui teie teler paigutatakse ümber teise asukohta, tuleks järgida samu kaalutlusi, mis ülal.

Märkus: et vältida kukkumisohtu, äge riputage nurga alla.
Seinale kinnitav kruvi: 22-24 tolli M4, 28-70 tolli M6, 75 tolli M8

Google, Google Play, Youtube, Android TV ja muud kaubamärgid on Google LLC kaubamärgid. Google'i assistent pole teatud keeltes ja riikides saadaval. Saadavus on riigiti ja keelest erinev.

This user manual for reference only

Kaugjuhtimine



**Google'i assistent pole teatud keeltes ja riikides saadaval. Teenuste saadavus on riigiti ja keelest erinev.*

- ① Lülitab teleri sisse - ja puhkerezžiimi vahel.
- ② Indikaator tuli.
- ③ Vaigistage või taastage teleri heli.
- ④ PVR: Salvestage otsesaadet.
- ⑤ Kuvab EPG elektroonilise saatejuhi.
- ⑥ INFO: Kuvab praeguse kanali teabe, nagu praegune kellaeg ja kanali nimi.
- ⑦ HOME: Kuvab avakuva.
- ⑧ Menüü: Kuvab OSD (ekraanil kuvamise) menüü.
- ⑨ Sisendid: Kuvage/valige signaali allika valikud.
- ⑩ Navigeerimisnupud: Kursor ÜLES/VASAKULE/PAREMALE/ALLA.
- ⑪ Tagasi: Vajutage menüüdes tagasi liikumiseks.
- ⑫ Välju: OSD menüüst väljumine.
- ⑬ Google Assistant: Rääkige Google'iga, et oma telerit häälega juhtida.
- ⑭ YouTube: Ühendab YouTube'iga (vajalik on Internetiühendus).
- ⑮ NETFLIX: Ühendab telesaadete ja filmide vaatamiseks NETFLIX-i (vajalik internetiühendus).
- ⑯ Prime video: Ühendab Prime videoga (vajalik Internetiühendus).
- ⑰ Google Play: Ühendab Google Playga.
- ⑱ Meedia juhtimine:
Edasi/tagasi kerimine
Esita viimane/järgmine programm
Programmi esitamine/peatamine/lõpetamine
- ⑲ TXT: Vajutage teleteksti sisestamiseks programmi esitamise ajal.
- ⑳ Heli: Kuvab audiokeelte loendi ja valib audiokeele või audiovormingu, kui see on saadaval (ainult siis, kui telesaatel on see funktsioon).
- ㉑ SUBT: Subtiitrid.

LT



androidtv

NAUDOTOJO INSTRUKCIJA

SVARBU

Prieš montuojant ir naudojant televizorių atidžiai perskaitykite instrukciją.
Pasilikite instrukciją ateičiai.

TURINYS

Saugumo informacija	1
Svarbios atsargumo priemonės.....	1
Televizoriaus mygtukai ir sąsajos jungtys	2
Išorinių įrenginių sujungimo schema	2
Televizoriaus pagrindo sumontavimo instrukcija	3
Televizoriaus pagrindo sumontavimo instrukcija	3
Ekrano meniu.....	4
1. Pradiniai nustatymai.....	4
2. Pagrindinis puslapis.....	8
3. Nustatymai	9
4. Pridėti / perkelti / pašalinti programas.....	11
5. TV šaltinio nustatymas	12
Pagalba	13
Specifikacijos	14
Nuotolinio valdymo pultas	15

Saugumo informacija



Šis simbolis reiškia, kad įrenginio dokumentacijoje yra pateikta eksploatacijai svarbi informacija.



Įspėjimas
Šis simbolis reiškia, kad šiame prietaise yra pavojinga įtampa, sukelianti pavojų sužaloti elektros iškrova.



CAUTION

RISK OF ELECTRIC SHOCK
DO NOT OPEN

Šio prietaiso veikimui naudojama aukšta įtampa. Siekiant sumažinti elektros iškrovos riziką, nenuiminkite korpuso skydelio ir kreipkitės į kvalifikuotą specialistą.

Jeigu įvyko kokie nors televizoriaus pakitimai arba degimas vyko netinkamai – gali įvykti elektros iškrova, nemėginkite nieko atlikti patys, dėl remonto būtina kreiptis į specialistą.

Svarbios atsargumo priemonės

- 1) Perskaitykite instrukciją.
- 2) Pasilikite instrukciją.
- 3) Laikykitės visų perspėjimų.
- 4) Vykdykite visus nurodymus.
- 5) Nenaudokite prietaiso šalia vandens.
- 6) Valykite tik sausa šluoste.
- 7) Neuždenkite ventiliacinių angų. Montuokite laikydamiesi gamintojo nurodymų.
- 8) Nestatykite šalia šilumos šaltinių, tokių kaip radiatoriai, šildytuvai, krosnelės ir kiti prietaisai (įskaitant stiprintuvus), kurie išskiria šilumą.
- 9) Nepažeiskite apsauginių poliškumo ir įžeminimo gnybto funkcijų. Elektros kištukas turi du kontaktus, vienas iš jų platesnis už kitą. Įžemintas kištukas turi du paprastus kontaktus ir trečią įžeminimo kontaktą. Platusis arba trečiasis kontaktas yra skirtas apsaugai. Jeigu kištukas lizdui netinka, pasitarkite su elektriku ir pakeiskite pasenusį lizdą.
- 10) Nemindykite ir nepažeiskite maitinimo kabelio, ypač prijungimo vietose, prie elektros lizdo ir vietose, kuriose kabelis išeina iš prietaiso.
- 11) Naudokite tik tuos papildomus įrenginius, kuriuos yra nurodęs gamintojas.
- 12)  Tvirtinkite prietaisą tik prie vežimėlio, stovo, trikojo, gembės arba stalo, kuriuos yra nurodęs gamintojas, arba tų, kurie yra parduodami kartu. Perkeldami prietaisą būkite atsargūs ir naudokite vežimėlį, stebėkite, kad vežimėlis neapvirštų.
- 13) Audros metu bei ilgai nenaudojant prietaisą išjunkite iš maitinimo lizdo.
Įspėjimas:
- 14) Siekiant išvengti gaisro arba elektros iškrovos, saugokite prietaisą nuo vandens ir drėgmės.
- 15) Prietaisas turi būti išjungtas iš tinklo, maitinimo perjungiklis turi būti perjungtas į budėjimo režimą.
- 16) Elektros lizdas turi būti šalia prietaiso ir lengvai pasiekiamas.
- 17) Šio prietaiso niekada nereikėtų statyti knygų spintose arba ant lentynų, jeigu negalima užtikrinti pakankamos ventiliacijos arba yra pažeidžiamos gamintojo instrukcijos.
- 18) Prietaiso negalima aptaškyti, ant jo taip pat negalima statyti jokių indų su vandeniu, pvz. vazų ir pan.
- 19) Nestatykite ant prietaiso pavojaus šaltinių (pvz.: talpų su skysčiais, karštų žvakių).
- 20) Montavimas ant sienos arba ant lubų- prietaisą ant sienos arba ant lubų turi būti montuojamas tik remiantis gamintojo rekomendacijomis.
- 21)  Niekada nestatykite televizoriaus, nuotolinio valdymo pulto arba akumuliatoriaus prie atviros ugnies ar kitų šilumos šaltinių, įskaitant tiesioginę saulės šviesą. Siekiant išvengti gaisro, visada laikykite žvakės ir kitus ugnies šaltinius toliau nuo televizoriaus, nuotolinio valdymo pulto ir akumuliatoriaus.
- 22) USB jungtis įprastiniam darbui turi būti maitinama 0,5 A.

Šios priežiūros instrukcijos yra skirtos tik kvalifikuotam aptarnaujančiam personalui. Jeigu nesate kvalifikuotas specialistas, siekiant sumažinti sužalojimo elektros iškrova riziką neatlikinėkite jokių darbų, išskyrus eksploatavimui skirtus darbus nurodytus šioje instrukcijoje.

23) Akumuliatoriaus neturi veikti perteklinė šiluma, pvz. tiesioginė saulės šviesa, ugnis ir kt.

24)  Šis įrenginys yra II klasės elektrinis prietaisas, t.y. turi dvigubą izoliaciją. Jis yra pagamintas tokiu būdu, kad jam nėra būtinas saugus prijungimas prie įžeminimo.

25) Maksimali aplinkos temperatūra - 45 laipsniai.
Maksimalus aukštis, kuriame galima naudoti - 2000 metrų.

Televizoriaus mygtukai ir sąsajos jungtys

Televizoriaus mygtukai

Pastaba: Žemiau yra pateikta tik funkcinė schema, faktinė padėtis ir išdėstymas skirtinguose modeliuose gali skirtis.

Vienas klavišas:

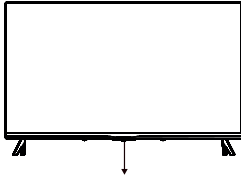

Paspauskite šį mygtuką budėjimo režimu, kad įjungtumėte / išjungtumėte televizorių.

Sąsajos jungtys

Pastaba: Žemiau yra pateiktos skirtingos sąsajos jungtys, faktinė padėtis ir išdėstymas skirtinguose modeliuose gali skirtis.

septyni klavišai:

	Įjungti / Išjungti.
SOURCE /	Išorinio įeinančio signalo pasirinkimas.
MENU / OK	Atveria pagrindinį meniu ir patvirtina meniu punkto pasirinkimą.
CH+/-	Kanalo pasirinkimas.
VOL+/-	Garsumo reguliavimas.

	AV įvadas Bornis AV signalo įvadas		RJ45 Interneto ryšys.
	CI įvadas Kortelės įvadas CI (common interface), kuris reikalingas CAM, naudojamas mokamajai televizijai.		USB įvadas Noredami atkurti medijos bylas arba išrašyti laidas naudojant, PVR funkciją prijunkite USB įrenginį.
	HDMI įvadas Skaitmeninio signalo įvadas HDMI vaizdo signalo prijungimui.		OPTINIS įvadas SPDIF intuvo prijungimui.
	ANT 75 Jungtis antenos prijungimui (75VHF/UHF)		



* Nelieskite HDMI ir USB gnybtų, nebūkite arti jų ir neleiskite, kad elektrosstatinė iškrova trikdytų šių gnybtų veikimą USB režimu, nes priešingu atveju televizorius nustos veikti arba bus neįprastos būsenos.

Išorinių įrenginių sujungimo schema

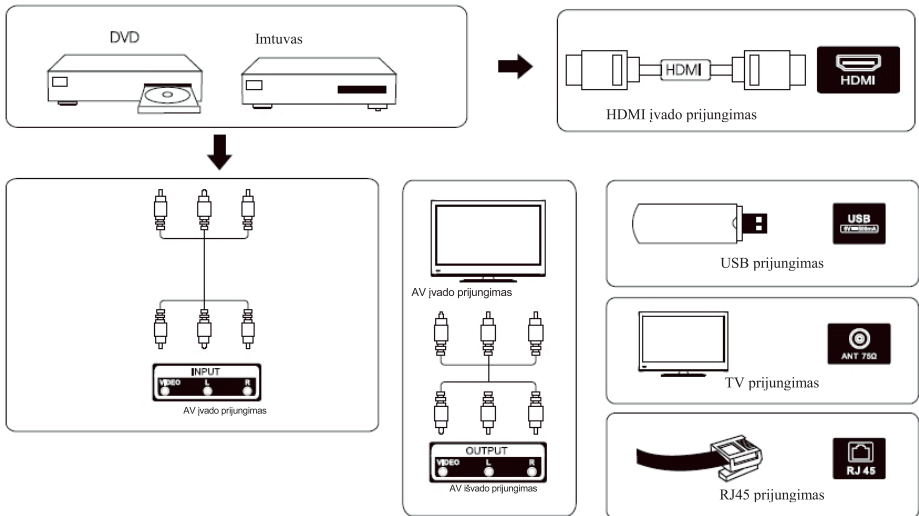

Televizoriaus pastatymas ir prijungimas

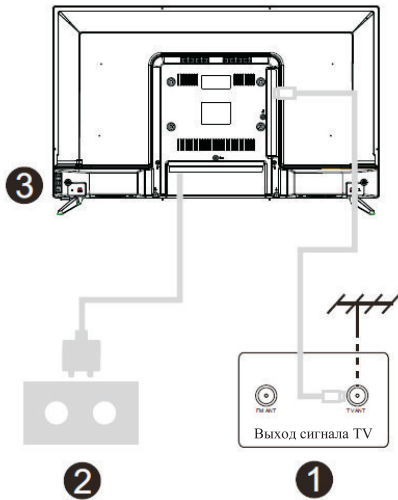
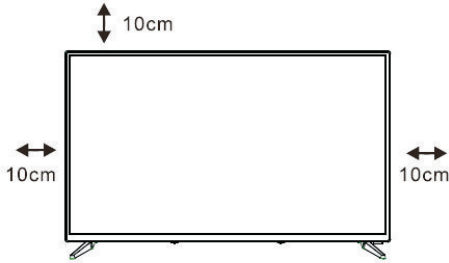

Pastatykite televizorių

Pastatykite televizorių ant tvirto paviršiaus, kuris gali išlaikyti televizoriaus svorį. Siekiant išvengti pavojaus, apsaugokite televizorių nuo vandens ir karščio (pvz.: žvakčių, šildytuvų), neuždenkite televizoriaus užpakaliniame skydelyje esančių ventiliacinių angų.

Prijunkite anteną ir maitinimą

1. Įjunkite antenos kabelį į antenos jungtį televizoriaus užpakaliniame skydelyje.
2. Prijunkite televizoriaus maitinimo laidą (AC 100-240V- 50/60Hz).

Įjunkite televizorių

3. Norėdami įjungti, paspauskite ant televizoriaus esantį įjungimo mygtuką arba ant nuotolinio valdymo pulto. Indikatorius ims šviesti žaliai.

Pastaba:

Paveikslėliai pateikiami informaciniais tikslais

Pastaba: Jei modelio viršuje yra CI kortelės lizdas, prieš maišelyje rasite CI kortelės lizdai skirtą silikoninį kištuką (modeliuose be CI kortelės lizdo tokio silikoninio kištuko nėra), įdėkite silikoninį kištuką į lizdą, kai CI kortelė nenaudojama.

Televizoriaus pagrindo sumontavimo instrukcija

1. Atidarykite dėžę ir išimkite televizorių

priedai ir pagrindas (kai kurie modeliai pagrindų neturi).

2. Tam, kad būtų išvengta televizoriaus pažeidimų, paklokite minkštą audinį, paguldykite jį ekranu ant audinio ir prisukite varžtais stovo pagrindą prie televizoriaus.

3. Surinkite pagrindą ir pritvirtinkite jį prie televizoriaus.

4. Sumontavimas baigtas.

Pastaba: paveikslėliai pateikiami informaciniais tikslais.

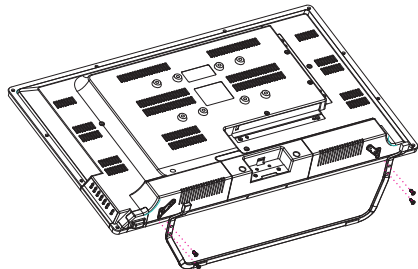

Pradiniai nustatymai

1. Pradiniai nustatymai

Pirmą kartą įjungus televizorių, pirmame etape ekrane matysite instrukciją, kuri padės pradėti procesą. Užbaikite pradinius nustatymus, naudodami tekstinius nurodymus.

1.1 Kalbos pasirinkimas

-> Paspauskite \wedge/\vee nuotolinio valdymo pulte, norėdami pasirinkti kalbą, paspauskite [OK], kad patvirtintumėte.

1.2 Greitai nustatykite televizorių naudodami „Android“ telefoną (Tęsti / Praleisti)

Žingsniai:

1. „Android“ telefone atidarykite įdiegtą „Google“ programą.
2. Parašykite arba pasakykite „Ok Google, nustatyk mano įrenginį“.
3. Iš sąrašo pasirinkite modelio pavadinimą.

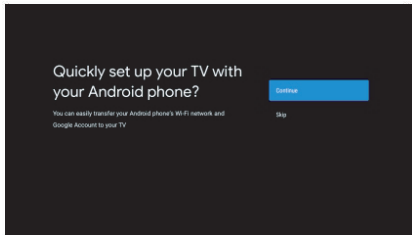

1.3 Nustatykite tinklą

-> Pasirinkite interneto ryšio (laidinio ar belaidžio) tipą.

-> Jei nuspręsite šį kartą praleisti šį veiksmą, galite tai padaryti vėliau pagrindiniame meniu arba nustatymų meniu.

1.4 Prisijunkite prie savo „Google“ paskyros

Prisijunkite prie „Google“ paskyros, kad gautumėte naujų programų, rekomendacijų, filmų, pagalbos ir kt. iš „Google“. Yra du būdai prisijungti prie „Google“ paskyros:

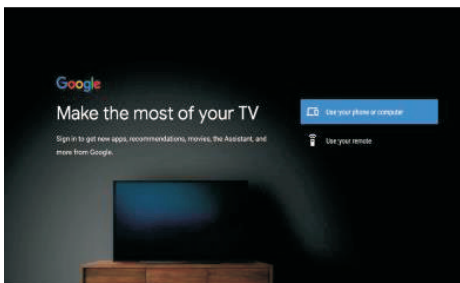

Pradiniai nustatymai

1. Pradinė sąranka (tęsinys)

1.5 Paslaugų teikimo sąlygos

Sutikdami su „Google“ paslaugų teikimo sąlygomis, kad pagerintumėte produkto patirtį, pasirinkite „Sutinku“, kad tęstumėte šią sąlygą.

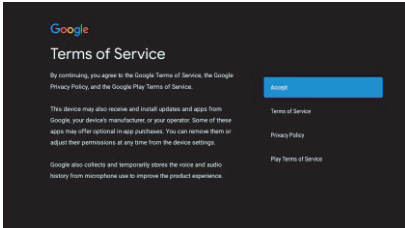

1.6 Google paslaugos

Pasirinkite „Sutinku“, kad patvirtintumėte, ar norite, kad jūsų vieta būtų nustatyta „Android TV“, ir sutiktumėte automatiškai siųsti diagnostikos informaciją „Google“, kad padėtumėte pagerinti „Google“ patirtį.

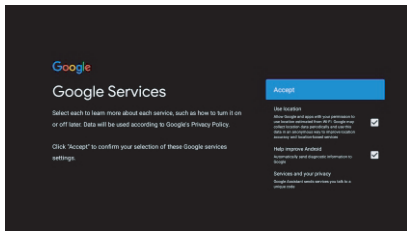

1.7 Play Auto diegimas

Naudodami šį procesą pasirinkite įdiegti arba pašalinti rekomenduojamas programas ir „Google“ programas. Pasirinkite "Tęsti" į kitą puslapį.

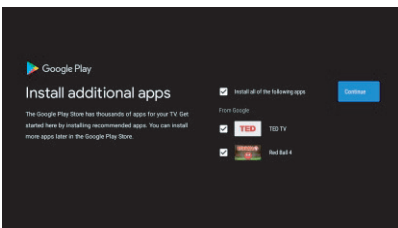

Dabar pasirodys informaciniai ekranai, galite slinkti per nustatymus paspausdami krypties mygtuką „DEŠININĖ“, kad tęstumėte.

Pradiniai nustatymai

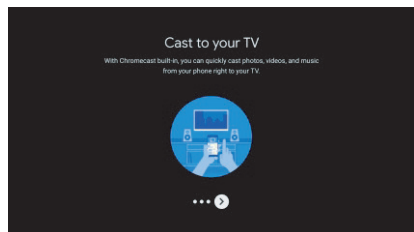
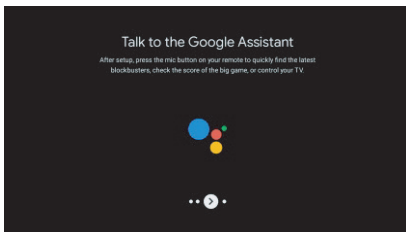
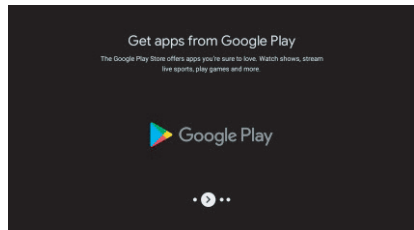
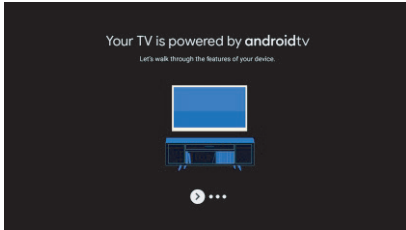

1.8 „Bluetooth“ nuotolinio valdymo pultelio susiejimas

1. Vienu metu nuotolinio valdymo pultelyje paspauskite „B BACK“ ir „VOL-@“, kad įjungtumėte „Bluetooth“ poravimo režimą. BACK

Pradėjus poravimo režimą, mirksės nuotolinio valdymo pulto indikatorius lemputė.

2. Norėdami praleisti susiejimo režimą, paspauskite „ATGAL“.

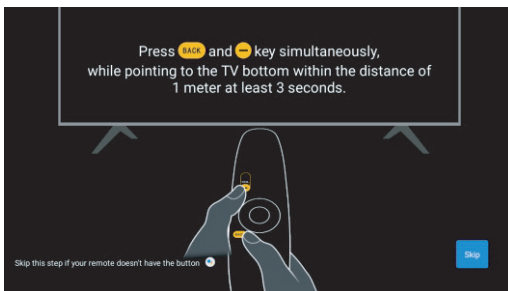

1.9 Pasirinkite regioną / šalį

Pasirinkite šalį, kurioje naudojate įrenginį su kryptčių mygtukais, tada paspauskite E OKJ, kad patvirtintumėte.

1.10 Pasirinkite TV režimą

Šiame žingsnyje būtina pasirinkite „Pagrindinis“, jei šį televizorių naudojate namuose. Pasirinkę „Pagrindinis“ būtina patvirtinkite.

1.11 Įtaisytas „Chromecast“

Pasirinkite Įjungti/Išjungti, kad įtaisytais „Chromecast“ būtų pasiekiamas.

Pradiniai nustatymai

1.12 Televizoriaus kanalų nustatymai

Norėdami nuskaityti TV kanalų, pasirinkite Antena / kabelis.

Jeigu pasirinkote „Skip“ kanalų nuskaitymą galėsite atlikti naudodamiesi meniu pasirinktimis.

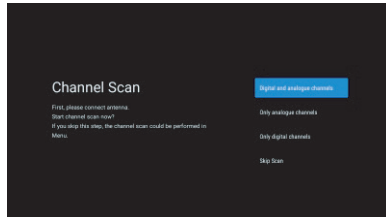
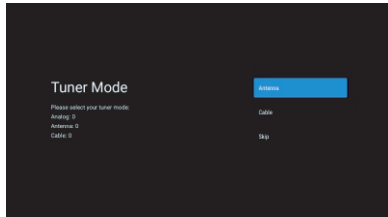

Sąranka baigta. Atsakomybės sąlygos

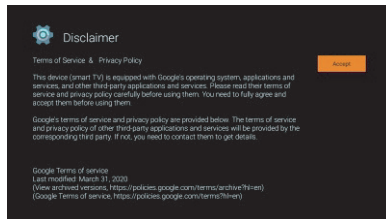
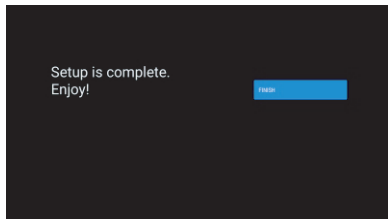

Pagrindinis ekranas

2. Pagrindinis ekranas

Baigę pradinį nustatymą, įeisisite į pagrindinį ekraną arba paspauskite šį mygtuką, kad būtų rodomas pagrindinis puslapis.

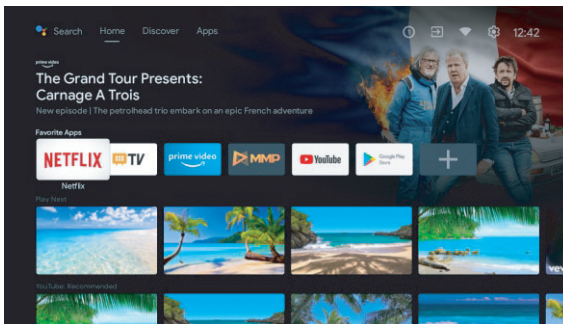
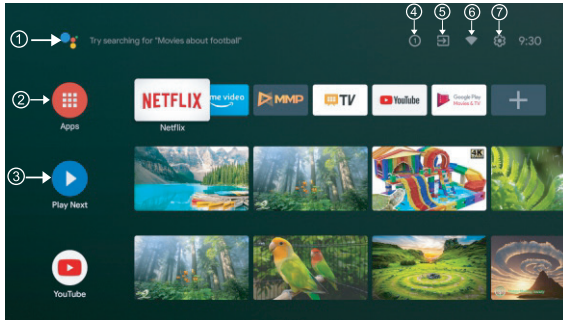

* Kai kurių šalių pagrindinio ekrano vartotojo sąsaja gali būti rodoma kitaip, kaip nurodyta aukščiau esančiame paveikslėlyje, daugiau informacijos rasite gaminyje.

④ Google asistentas

Naudokite balsą norėdami pereiti prie laidų, valdyti įrenginius ir daugiau arba tiesiog paklauskite „Google“.

② Programėlės

Spauskite „Apps“, kad galėtumėte pasiekti visas programas. Šioje eilutėje jums pasiekiamos iš anksto įdiegtos programos, pasirinkite Google Play, jei norite ieškoti ir atsisiųsti papildomų programų.

③ Play Next

Kiekvienoje eilutėje po šio taško bus rodomas rekomenduojamas turinys iš jau įdiegtų programų.

④ Pranešimai

Čia bus rodomi visi pranešimai, susiję su jūsų ANDROID televizoriumi.

⑤ Įvestys

Televizoriaus įvesties reguliavimas, pvz., TV, HDMI 1, HDMI 2.

⑥ Tinklas

Bus rodomas tinklo ryšys, „Wi-Fi“ ar „Ethernet“.

⑦ Nustatymai

Tvarkykite programas ir TV valdiklius, keiskite nuostatas, garsus ir paskyras.

Nustatymai

3. Nustatymai

Čia galite nustatyti įvairias savo televizoriaus funkcijas.

-> Paspauskite </> nuotolinio valdymo pulte, kad pasirinktumėte „Nustatymai“ viršutiniame dešiniajame ekrano kampe.

-> Paspauskite ^/∨ nuotolinio valdymo pulte, pasirinkite funkciją, kurią norite nustatyti.

-> Paspauskite [OK], kad atidarytumėte reikiamą funkciją.

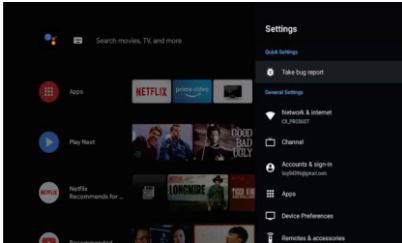

3.1 Tinklas ir internetas

Čia galite sukonfigūruoti visus tinklo parametrus, taip pat patikrinti, ar jungtyje nėra ryšio sutrikimų.

-> Paspauskite ^/∨ nuotolinio valdymo pulte, kad pasirinktumėte „Tinklas ir internetas“ nustatymų meniu.

-> Paspauskite ^/∨ nuotolinio valdymo pulte, kad pasirinktumėte: Wi-Fi / Pridėti naują tinklą / Skenavimas visada galimas / Proxy nustatymai / IP nustatymai.

3.2 Kanalai

-> Paspauskite ^/∨ nuotolinio valdymo pulte, kad atidarytumėte skiltį „Kanalai“.

-> Paspauskite [OK], kad atidarytumėte skiltį „Tėvų kontrolė“, tada paspauskite ^/∨, arba naudojant skaitmeninius mygtukus įveskite savo PIN kodą.

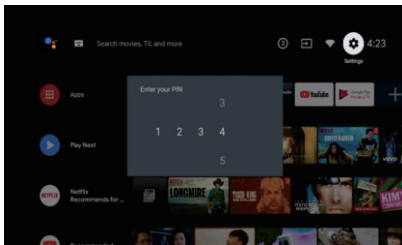

3.3 Asmeninio įrenginio nustatymai

-> Paspauskite ^/∨ nuotolinio valdymo pulte, kad pasirinktumėte „Device Preferences“ (asmeninio įrenginio nustatymai).

-> Paspauskite ^/∨ nuotolinio valdymo pulte, kad pasirinktumėte įvairias parinktis – Apie įrenginį, Data ir laikas, Laikmatis, Kalba, Įvestys, Vaizdas, Garsas, Atkurti ir kt.

Nustatymai

-> Paspauskite [OK], kad atidarytumėte atitinkamą submeniu.

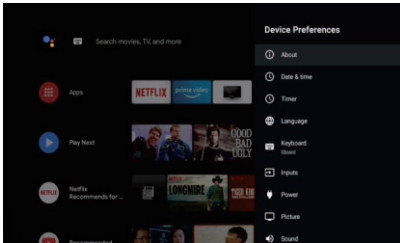

Apie

1. Paspauskite \wedge/\vee mygtuką, norėdami patikrinti papildomą informaciją, pvz., sistemos naujinimą, įrenginio pavadinimą, paleisti iš naujo, būseną ir kt.

Norėdami grįžti į ankstesnį meniu, paspauskite mygtuką BACK. **BACK**

Norėdami išeiti iš meniu, paspauskite mygtuką EXIT. **EXIT**

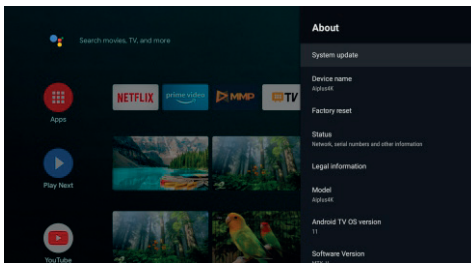

* Aukščiau pateiktos nuotraukos skirtos tik nuorodai, daugiau informacijos rasite gaminyje

Gamykliniai nustatymai

Pasirinktas gamyklinių nustatymų atkūrimas, bus ištrinti visi duomenys iš įrenginio vidinės atminties, įskaitant: „Google“ paskyrą, sistemos ir programų duomenis bei nustatymus ir atsisiųstas programas.

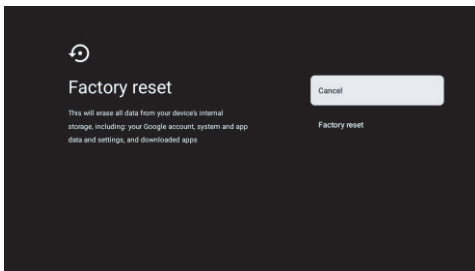

Televizijos signalo šaltinio pasirinkimas

5. Televizijos signalo šaltinio pasirinkimas

Pagrindiniame meniu pasirinkite signalo šaltinį:

-> Paspauskite  nuotolinio valdymo pulte arba pasirinkite „Live TV“ pagrindiniame meniu.

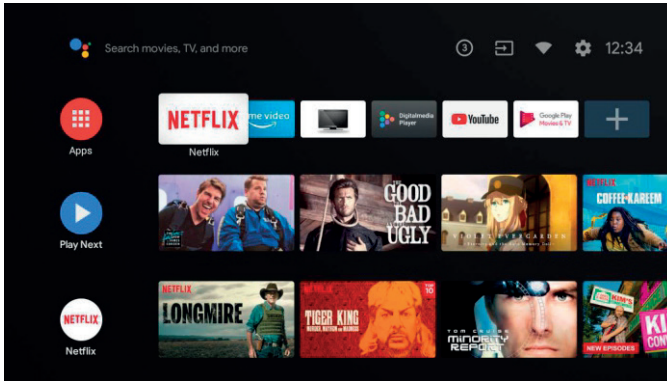

-> Paspauskite  nuotolinio valdymo pulte.

-> Paspauskite  nuotolinio valdymo pulte, pasirinkite „Kanalai“ ir pasirinkite „Galimi nauji kanalai“, kad įeitumėte.

Google play

5. Google Play

Norėdami gauti prieigą ir atsisiųsti programų iš "Google Play", turite prisijungti prie "Google" paskyros

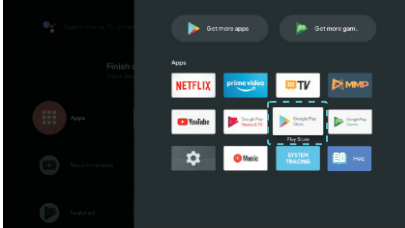

Atidarius "Google Play", jums bus pasiūlyta prisijungti arba sukurti naują paskyrą.

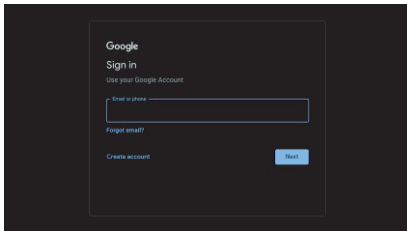

Prisijungę pateksite į toliau esantį puslapį, slinkite per atsiųsiančių programų sąrašą arba paspauskite nuotolinio valdymo pulte esantį mygtuką "Google Assistant" ir pasikalbėkite su "Google".

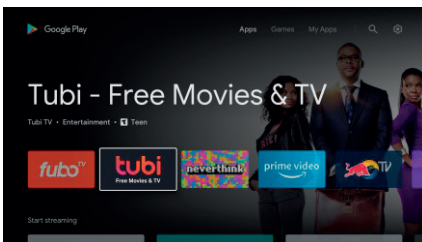

Pagalba

Nėra maitinimo	<ul style="list-style-type: none"> • Patikrinkite ar prijungtas laidas. Jeigu maitinimo vis dar nėra, atjunkite laidą ir prijunkite po minutės. Vėl įjunkite televizorių.
Signalas yra priimamas netinkamai	<ul style="list-style-type: none"> • Dvigubas arba fantominis atvaizdas gali susidaryti jeigu šalia yra aukšti pastatai ar kalnai. Vaizdą galima sureguliuoti rankiniu būdu: perskaitykite Vernier suregulavimo instrukciją arba pakeiskite išorinės antenos kryptį. • Jeigu naudojate kambarinę anteną, esant kai kurioms aplinkybėms priėmimas gali būti apsunkintas. Vaizdo sureguliuvimui pakeiskite antenos kryptį. Jeigu vaizdo kokybės pakeisti nepavyksta reikia naudoti išorinę anteną.
Nėra vaizdo	<ul style="list-style-type: none"> • Patikrinkite ar tinkamai prie televizoriaus prijungta antena • Pamėginkite pasirinkti kitus kanalus ir patikrinkite ar problema nepasireiškia ir vėl.
Vaizdas be garso	<ul style="list-style-type: none"> • Pagarsinkite • Patikrinkite ar nėra įjungtas begarsis režimas..
Garsas yra tačiau nėra vaizdo, arba yra spalvos nesklaidumų.	<ul style="list-style-type: none"> • Padidinkite kontrastą ir ryškumą.
Nejudrus vaizdas ir triukšmas	<ul style="list-style-type: none"> • Patikrinkite ar tinkamai prie televizoriaus prijungta antena
Trukdžiai	<ul style="list-style-type: none"> • Elektros prietaisų trukdžius gali kelti dulkių siurblys bei plaukų džiovintuvas. Atjunkite visus panašius buitines prietaisus.
Televizorius nereaguoja į nuotolinio valdymo pultą.	<ul style="list-style-type: none"> • Patikrinkite ar nuo nuotolinio valdymo pulto yra nuimtas polietilėninis apvalkalas. Pamėginkite naudoti pultą trumpesniu atstumu iki televizoriaus. Patikrinkite ar elementai yra įstatyti teisingai arba pakeiskite elementus naujais. • Jeigu per kelias minutes iš nuotolinio valdymo pulto nebus gautas atsakas, televizorius persijungs į BUDĖJIMO režimą.
Naudojant AK režimu nėra vaizdo.	<ul style="list-style-type: none"> • Patikrinkite ar kabelis prie VGA jungties prijungtas tinkamai. Patikrinkite ar kabelis nėra jokiose vietose stipriai sulenktas.
Vertikalūs mirgėjimas AK režime	<ul style="list-style-type: none"> • Vertikalios linijas pašalinsite atverę pagrindinį meniu ir sureguliuavę vertikalų triukšmo reguliatorių.
Horizontalūs trūkiai AK režime.	<ul style="list-style-type: none"> • Horizontalios trūkių linijas pašalinsite sureguliuavę horizontalaus triukšmo reguliatorių.
Ekranas rodo per tamsiai arba per ryškiai (AK režimas)	<ul style="list-style-type: none"> • Pagrindiniame meniu sureguliuokite ryškumą arba kontrastą.
Neveikia kartu su AK.	<ul style="list-style-type: none"> • Patikrinkite AK nustatymų suderinamumą su televizoriaus ekrano raiška.
Prijungus prie RCA jungties atsiranda linijos	<ul style="list-style-type: none"> • Naudokite geros kokybės kabelį.
Sutrikimas vis dar nepašalintas	<ul style="list-style-type: none"> • Atjunkite maitinimo kabelį, palaukite 30 sekundžių ir prijunkite vėl. Jeigu televizoriaus sutrikimas išliko, patys jo netaisykite, susisiekiate su aptarnavimo centru.

Nepalikite televizoriaus užfiksuoto statinio vaizdo būsenoje, atvertu meniu arba su sustabdytu vaizdo įrašu per ilgai. Taip dėl atvaizdų išdegimo gali būti pažeistas ekranas.

Specifikacijos

Ekranas dydis	Suvartojama galia	Pagrindiniai priedai
24"	36W	Vartotojo vadovas x1 Nuotolinio valdymo pultas x1 Maitinimo laidas x1 Elementai AAA x2 (įvairiai)
32"	56W	
40"	70W/90W	
43"	70W/80W/90W	
50"	100W	
55"	110W/135W	
58"	120W	
65"	160W	
75"	250W	

★ Tarnavimo laikas: 60 000 valandų



Manufactured under license from Dolby Laboratories. Dolby, Dolby Audio, and the double-D symbol are trademarks of Dolby Laboratories Licensing Corporation.



The terms HDMI and HDMI High-Definition Multimedia Interface, and the HDMI logo are trademarks or registered trademarks of HDMI Licensing LLC in the United States and other countries.

ĮSPĖJIMAS

Niekada nestatykite televizoriaus nestabilioje vietoje. Televizorius gali nukristi ir sukelti sunkius kūno sužalojimus arba mirtį. Daugelio sužalojimų, ypač vaikų, galima išvengti imantis paprastų atsargumo priemonių, pvz:

1.Naudokite televizoriaus gamintojo rekomenduojamas spinteles arba stovus. 2.Naudokite tik tokius baldus, kurie gali saugiai išlaikyti televizorių.

Įsitikinkite, kad televizorius nekyšo virš atraminio baldo krašto.

Nestatykite televizoriaus ant aukštų baldų (pvz., spintų ar knygų lentynų), nepritvirtinę baldų ir televizoriaus prie tinkamos atramos.

Nestatyti televizoriaus ant audinio ar kitų medžiagų, kurios gali būti tarp televizoriaus ir atraminių baldų,

Mokyti vaikus apie pavojus, kylančius lipant ant baldų, kad pasiektų televizorių ar jo valdikius.

Jei jūsų turimas televizorius paliekamas į kitą vietą, reikėtų vadovautis tomis pačiomis minėtomis nuostatomis.

Sieninis varžtas: 22-24 colių M4, 28-70 colių M6, 75 colių M8
Pastaba: nekabinkite kampu, kad išvengtumėte pavojaus nukristi.

Google, Google Play, YouTube, Android TV ir kiti ženklai yra Google LLC prekių ženklai. „Google Assistant“ nepasiekiamas tam tikromis kalbomis ir tam tikrose šalyse. Paslaugų prieinamumas skiriasi priklausomai nuo šalies ir kalbos.

This user manual for reference only

Nuotolinio valdymo pultas



- ① 1. Perjungia televizorių iš įjungto į budėjimo režimą.
- ② 2. Indikatoriaus lemputė.
- ③ 3. Nutildykite arba atkurkite televizoriaus garsą.
- ④ 4. PVR: įrašykite tiesioginę TV programą.
- ⑤ 5. Rodomas EPG elektroninis programų vadovas.
- ⑥ 6. INFO: Rodoma esama kanalo informacija, pvz., dabartinis laikas ir kanalo pavadinimas.
- ⑦ 7. HOME: rodomas pagrindinis ekranas.
- ⑧ 8. Menu: Rodomas OSD (ekrano) meniu.
- ⑨ 9. Įėjimai: Rodyti / pasirinkti signalo šaltinio parinktis.
- ⑩ 10. Navigacijos mygtukai: Kursorius į viršų/į kairę/į dešinę/į apačią.
- ⑪ 11. Back: Paspauskite, kad grįžtumėte atgal per meniu.
- ⑫ 12. Exit: išeikite iš OSD meniu.
- ⑬ 13. "Google Assistant":
Pasikalbėkite su "Google" ir valdykite televizorių balsu.
- ⑭ 14. "YouTube":
Prisijungia prie "YouTube" (reikalingas interneto ryšys).
- ⑮ 15. NETFLIX:
Prisijungia prie NETFLIX, kad galėtumėte žiūrėti internetines televizijos laidas ir filmus (reikalingas interneto ryšys).
- ⑯ 16. PRIME VI
- ⑰ 17. Norėdami atidaryti programos pagrindinį puslapį
- ⑱ 18. Laikykite nuspaudę arba o, kad būtų rodomas dabartinis puslapis
- ⑲ 19. Paspauskite, kad paleisdami programą įeitumėte į teletekstą
- ⑳ 20. Paspauskite norėdami pakeisti kalbą, kai leidžiate srautą, kuriame yra kelios kalbos
- ㉑ 21. SUBT : SUBT

* „Google Assistant“ nepasiekiamas tam tikromis kalbomis ir tam tikrose šalyse.
Paslaugų prieinamumas skiriasi priklausomai nuo šalies ir kalbos.

LV



androidtv

EKSPLUATĀCIJAS ROKASGRĀMATA

SVARĪGI

Lūdzam izlasīt šo rokasgrāmatu pirms televizora uzstādīšanas un ekspluatācijas uzsākšanas
Saglabājiet šo rokasgrāmatu turpmākai lietošanai

Saturs

Drošības informācija	1
Svarīgi drošības pasākumi.....	1
Televizora pogas un termināla interfeiss	2
Ārējo ierīču pieslēgšanas shēma	2
Televizora pamatnes uzstādīšanas instrukcijas	3
Televizora pamatnes uzstādīšanas instrukcijas	3
OSD.....	4
1. Sākotnējā uzstādīšana	4
2. Galvenā izvēlne	8
3. Iestatījumi	9
4. Lietotņu uzstādīšana / pārvietošana / dzēšana	11
5 TV signāla avota izvēle	12
Palīdzība	13
Specifikācijas	14
Tālvadības pults	15

Drošības informācija



Izsaukuma zīme vienādmalu trijstūrī brīdina lietotāju par īpaši svarīgu ekspluatācijas informāciju literatūrā, kas tiek piegādāta kopā ar iekārtu



Brīdinājums
Zibens piktogramma ar bultu vienādmalu trijstūrī brīdina lietotāju par to, ka produkta korpusā ir neizolētas detaļas zem bīstama sprieguma, kas var būt pietiekami liels, lai radītu elektriskā trieciena risku cilvēkam.

CAUTION

RISK OF ELECTRIC SHOCK
DO NOT OPEN

Šis produkts darbojas zem augsta sprieguma. Lai izvairītos no elektriskā trieciena riska, nenonemiet korpusa vāku, un uzticiet apkalpošanu kvalificētam personālam

Veicot kādas izmaiņas televizora konstrukcijā vai veicot rūpju uzturēšanu, pastāv elektriskā trieciena draudi! Nemēģiniet atvērt iekārtu un veikt tās apkopi, bet, remonta nepieciešamības gadījumā, nogādājiet to uz klienta apkalpošanas centru.

Svarīgi drošības pasākumi

- 1) Izlasiet šo rokasgrāmatu. 2) Saglabājiet šo rokasgrāmatu. 3) Ievērojiet visus brīdinājumus. 4) Ievērojiet visas instrukcijas.
 - 5) Nelietojiet iekārtu blakus ūdenim. 6) Tīriet iekārtu tikai ar sausu audumu.
 - 7) Neaizsedziet ventilācijas atveres. Iekārta jāuzstāda saskaņā ar ražotāja norādījumiem.
 - 8) Nenovietojiet iekārtu blakus siltuma avotiem, piemēram, radiatoriem, siltuma reģistratoriem, plītvīm vai citiem aparātiem (ieskaitot pastiprinātājus) kas rada siltumu.
 - 9) Neveiciet nekādas izmaiņas, lai apietu polarizētā vai zemējuma spraudņa drošības funkciju. Polarizētajam spraudnim ir divi kontakti, no kuriem viens ir lielāks par otru. Zemējuma spraudnim ir divi kontakti un vēl viena tapa zemējumam. Lielāks kontakts vai zemējuma tapa ir paredzēti Jūsu drošībai. Ja spraudni nav iespējams pieslēgt Jūsu kontaktligzdām, pieaiciniet elektriķi, lai nomainītu nederīgo kontaktligzdu.
 - 10) Izvietojiet spēka kabeli tā, lai pasargātu to no bojājumiem, kas tam var tikt nodarīti, staigājot pa to vai iekniebjot to, it īpaši blakus spraudnim, kontaktligzdai un vietai, kur kabelis iziet no iekārtas.
 - 11) Lietojiet tikai ražotāja norādītās palīgierīces / piederumus.
 - 12) Lietojiet iekārtu tikai ar tādiem ratiņiem, statņiem, trijkājiem, kronšteinu vai galdiem, ko norādījis ražotājs, vai kas tiek pārdoti kopā ar iekārtu. Ja izvietojat iekārtu uz ratiņiem, pārvietojiet ratiņus ar aparātu piesardzīgi, lai izvairītos no traumas riska, ja ratiņi apgāzies.
 - 13) Atslēdziet iekārtu no barošanas avota pērkona negaisa laikā vai tad, kad neplānojat lietot iekārtu ilgstošā laika periodā.
Uzmanību!
 - 14) Lai mazinātu ugunsgrēka vai elektriskā trieciena risku, nepakļaujiet iekārtu lietus vai mitruma iedarbībai.
 - 15) Spraudnis, ar ko iekārta tiek pieslēgta elektroapgādes tīklam, kalpo arī kā atslēgšanas ierīce; šai atslēgšanas ierīcei vienmēr jāpaliek darba stāvoklī.
 - 16) Kontaktligzdai jābūt uzstādītai netālu no iekārtas un jābūt viegli pieejamai.
 - 17) Šo produktu nedrīkst ievietot kā iebūvētu elementu, piemēram, skapī vai statnī, ja pie tā netiek nodrošināta pietiekama ventilācija, ja vien ražotāja instrukcijas netiek izpildītas citādi.
 - 18) Iekārta jāpasargā no pilieniem vai šļakātām, un uz tās nedrīkst likt nekādus ar ūdeni piepildītus priekšmetus, piemēram, vāzes.
 - 19) Nenovietojiet nekādus bīstamības avotus uz aparāta (piemēram, ar šķidrumiem piepildīti priekšmeti, degošas sveces, utt.).
 - 20) Stiprināšana pie sienas vai griestiem – pie sienas vai griestiem iekārtu drīkst montēt tikai saskaņā ar ražotāja norādījumiem.
 - 21) Nenovietojiet televizoru, tālvadības pultī vai baterijas pie atklātas liesmas vai citiem siltuma avotiem, tostarp arī zem tiešiem saules stariem. Lai izvairītos no ugunsgrēka riska, vienmēr sekojiet, lai blakus televizoram, tālvadības pultij vai baterijām neatrastos sveces vai citi atklātas liesmas avoti.
 - 22) USB termināla slodzei normālos darbības apstākļos jābūt 0.5 A.
- Šīs apkopes instrukcijas ir paredzētas tikai kvalificētiem apkopes darbiniekiem. Lai mazinātu elektriskā trieciena risku, neveiciet nekādus apkopes darbus, kas nav paredzēti lietotāja rokasgrāmatā, ja vien Jums nav atbilstošas kvalifikācijas.
- 23) Bateriju nedrīkst pakļaut tiešai karstuma iedarbībai – saulei, ugunij utt.
 - 24)  Šī iekārta ir II klases elektroierīce (ar dubulto izolāciju). Tā ir izveidota tā, ka tai nav nepieciešams zemējums
 - 25) Maksimālā apkārtējās vides temperatūra lietošanas laikā ir 45 grādi. Maksimālais lietošanas augstums – 2000 metri.



Televizora pogas un termināla interfeiss

Televizora pogas

Piezīme: Šī ir tikai funkcionālā shēma. Faktiskais izvietojums un izkārtojums dažādiem modeļiem var atšķirties.

Vienas klavišas:

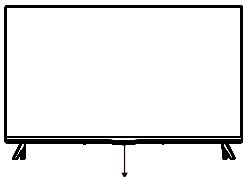

Paspauskiet šī mygtukā budējimo režīmu režīmu, kad jungtumēte / išjungtumēte televizori.

septiņi klaviši:

	Ieslēgt / izslēgt.
SOURCE /	Ārējā signāla avota izvēle.
MENU / OK	Atvērt galveno IZVĒLNI un apstiprināt IZVĒLNES elementu izvēli.
CH+/-	Kanālu izvēle.
VOL+/-	Skaļuma regulēšana.

Termināla interfeiss

Piezīme: Šis ir viens no termināla interfeisa variantiem; faktiskais izvietojums un izkārtojums dažādiem modeļiem var atšķirties.

	AV ievade Ievade ārējām AV signālam		RJ45 Interneta pieslēgumam.
	CI ligzda CI (common interface / kopējais interfeiss) karšu lasītāja ligzda; tās izmantošanai ir nepieciešams CAM (conditional access module / nosacījumu piekļuves modulis), kas nodrošina maksas TV pakalpojumu sniegšanu.		USB ievade Šeit var pieslēgt USB ierīci, lai atskanotu multivides failus no tās vai ierakstītu programmas, izmantojot PVR funkciju.
	HDMI ievade Digitālā signāla ievade no HDMI video savienojuma.		OPTISKĀ ievade SPDIF uztvērēja pieslēgšanai.
	ANT 75 Antenas / TV kabeļa pieslēgšanai (75/VHF/UHF)		



*Nepieskarieties un neatrodieties HDMI un USB terminālu tuvumā, un sargājiet terminālus no elektrostatisķajām izlādēm, kad tie darbojas USB režīmā, citādi ir iespējami televizora bojājumi vai anormāla darbība.

Ārējo ierīču pieslēgšanas shēma

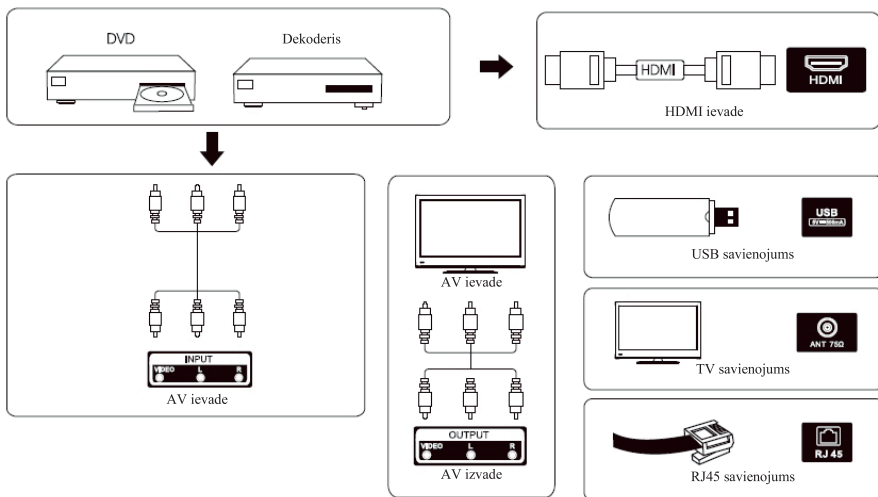

Televizora uzstādīšana un pieslēgšana

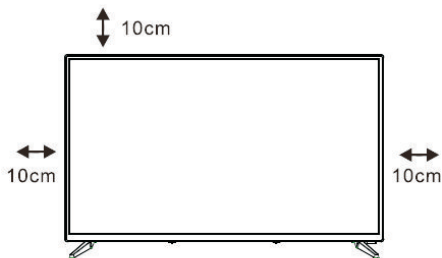

Uzstādiet televizoru piemērotā vietā

Televizors jāuzliek uz cietas virsmas, kas spēj noturēt televizora svaru. Lai izvairītos no riskiem, nenovietojiet televizoru ūdens vai siltuma avotu (apgaismojums, sveces, sildītāji) tuvumā, un nepārklājiet ventilācijas atveres televizora aizmugurē.

Pieslēdziet antenu un barošanu

1. Pieslēdziet antenas kabeli antenas ligzdai televizora aizmugurē.

2. Pieslēdziet televizora barošanas kabeli (AC 100-240V- 50/60Hz).

Ieslēdziet televizoru

3. Pieslēdziet barošanas avotu. Televizors nonāks miega režīmā. Lai ieslēgtu televizoru, nospiediet ieslēgšanas / izslēgšanas pogu uz televizora vai uz tālvadības pults.

Piezīme:

Attēlam ir tikai informatīvs raksturs

Piezīme: Ja modeļa augšējā daļā ir CI karšu slots, silikona aizbāzni šim CI karšu slotam Jūs varat atrast maisīnā ar piederumiem (modeļiem bez CI karšu slotā šā silikona aizbāžņa nav); kad CI karte netiek lietota, lūdzam ielikt silikona aizbāzni slotā.

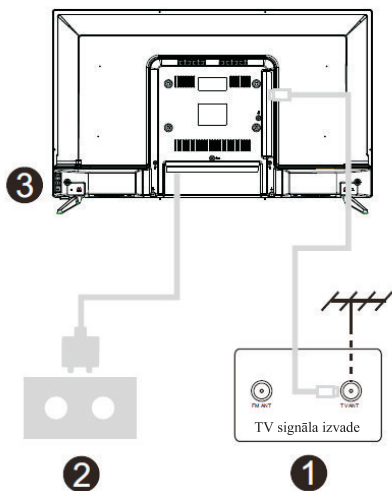

Televizora pamatnes uzstādīšanas instrukcijas

1. Atveriet kartona kasti un izņemiet televizoru, atsevišķus piederumus un pamatni (dažiem modeļiem pamatnes nav).
2. Lai nebojātu televizoru, pārklājiet to ar mīkstu materiālu, uzlieciet to uz galda, ar ekrānu uz leju, uz mīkstā materiāla, un pieskrūvējiet pamatnes kakliņu pie televizora.
3. Saskrūvējiet pamatni un savienojiet to ar televizoru.
4. Uzstādīšana ir pabeigta.

Piezīme:

Attēlam ir tikai informatīvs raksturs Lūdzam rīkoties atbilstoši situācijai.

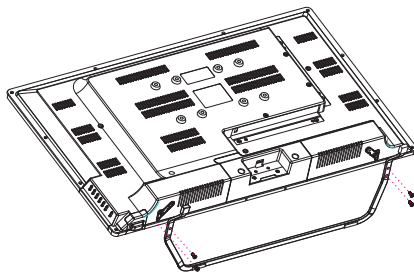

Sākotnējā uzstādīšana

1. Sākotnējā uzstādīšana

Kad Jūs pirmoreiz ieslēgsiet savu televizoru, parādīsies sākotnējais ekrāns, kas palīdzēs Jums veikt televizora sākotnējo uzstādīšanu. Lai pabeigtu sākotnējās uzstādīšanas procesu, sekojiet tekstuālajām norādēm.

1.1 Valodas izvēle

->Nospiediet **^/v** uz tālvadības pults, lai izvēlētos vajadzīgo valodu, pēc tam nospiediet [OK] lai apstiprinātu savu izvēli.

1.2 Iestatīt televizoru ātri ar Android viedtālruni? (Turpināt / izlaist)

Soļi:

1. Atveriet pēc noklusējuma uzstādītu lietotni "Google" savā Android viedtārlunī.
2. Ievadiet vai sakiet "Ok Google, set up my device".
3. Izvēlieties modeļa nosaukumu no saraksta.

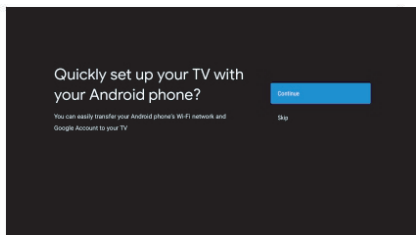

1.3 Iestatiet tīklu

-> Izvēlieties Interneta pieslēguma veidu (ar kabeli vai bezvadu).

-> Ja nolemsiet šoreiz izlaist šo soli, to var izdarīt vēlāk galvenajā izvēlnē vai iestatījumu izvēlnē.

1.4 Ieejiet savā Google lietotāja kontā

Ieejiet savā Google lietotāja kontā, lai saņemtu jaunas lietotnes, rekomendācijas, filmas, palīgu un citus Google piedāvājumus. Divi veidi, kā ieiet savā Google kontā:

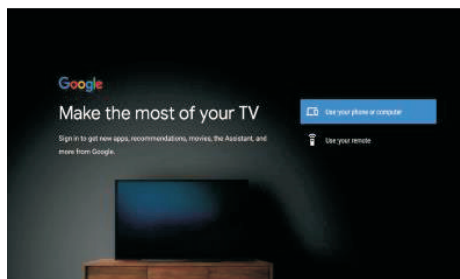

Sākotnējā iestatīšana

1. Sākotnējā iestatīšana (turpinājums)

1.5 Pakalpojumu sniegšanas noteikumi

Nūstudes Google'i teenusetingumstega toote kasutuskogemuse parandamiseks, valige selle tingimusega jātkaamiseks „Accept”.

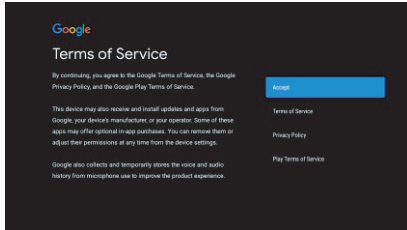

1.6 Google pakalpojumi

Izvēlieties "Accept", lai apstiprinātu, vai Jūs piekrītat, lai Jūsu Android TV noteiktu Jūsu atrašanās vietu, un lai tas automātiski sūfītu diagnostisko informāciju Google servisiem, lai palīdzētu uzlabot Jums Google produktu lietošanas pieredzi.

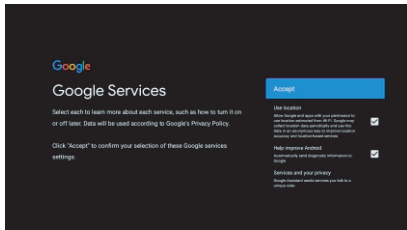

1.7 Automātiskā uzstādīšana no Google Play

Šajā procesā Jūs varat izvēlēties, vai Jūs vēlaties uzstādīt vai izdzēst ieteiktās lietotnes un Google lietotnes. Izvēlieties "Continue", lai pārietu uz nākamo iestatījumu lapu.

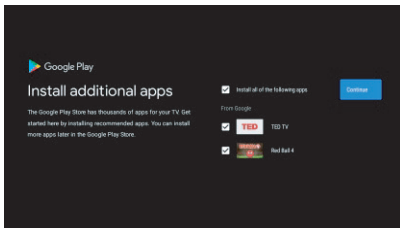

Parādīsies ekrāni ar informāciju; Jūs varat pāriet pie katra nākamā soļa, nospiežot LABO virziena pogu, lai turpinātu.

Sākotnējā iestatīšana

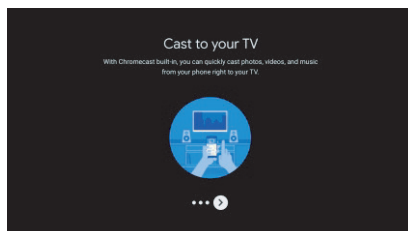
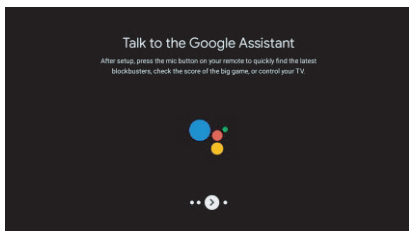
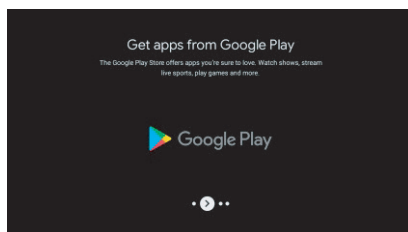
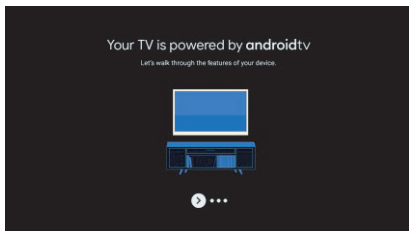

1.8 Tālvadības pults piesaistīšana caur Bluetooth

1. Vienlaikus nospiediet "BACK" un "VOL-" uz tālvadības pults, lai aktivizētu Bluetooth piesaistīšanas režīmu. Ieslēdzoties piesaistīšanas režīmam, indikatora gaisma uz tālvadības pults mirgos.
2. Nospiediet "BACK", lai izlaistu piesaistīšanas režīmu.

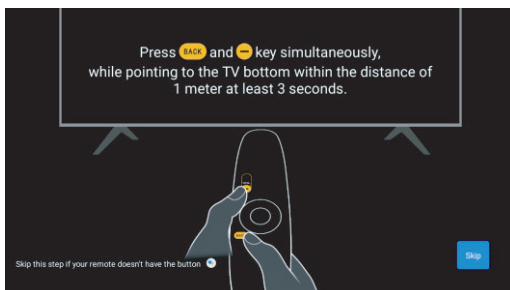

1.9 Reģiona / Valsts izvēle

Nospiežot virziena pogas ↑/↓, izvēlieties valsti, kurā Jūs lietojat ierīci, pēc tam nospiediet pogu [OK], lai apstiprinātu izvēli.

1.10 Izvēlieties TV režīmu (Mājas / Veikala)

Šajā solī noteikti izvēlieties "Home", ja Jūs lietojat televizoru mājās. Izvēloties "Home", neaizmirstiet apstiprināt izvēli.

1.11 Chromecast built-in™

Izvēlieties On/Off, lai ieslēgtu vai izslēgtu Chromecast built-in tehnoloģiju.

Sākotnējā iestatīšana

1.12 TV kanālu iestatīšana

Izvēlieties Antenna / Cable, lai meklētu TV kanālus.

Ja Jūs izlaidīsiet šo soli, nospiežot "Skip", TV kanālu meklēšanu var uzsākt vēlāk no izvēlnes.

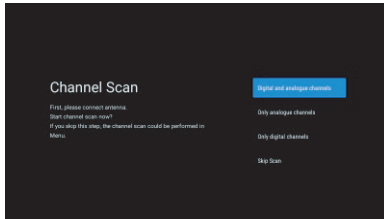
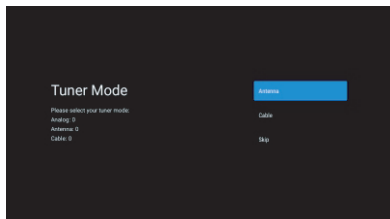

Iestatīšana ir pabeigta. Tagad Jūs varat izlasīt atrunas noteikumus

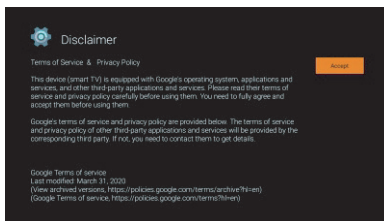
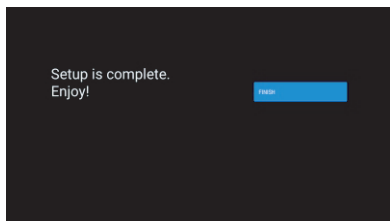

Galvenā izvēlne

2. Galvenā izvēlne

Kad sākotnējā iestatīšana būs pabeigta, Jūs varēsiet nokļūt galvenajā izvēlnē no ekrāna, vai nospiežot pogu.

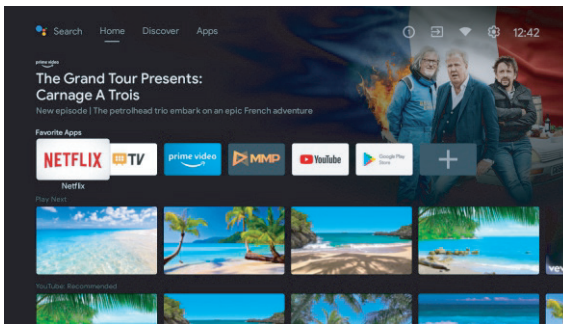
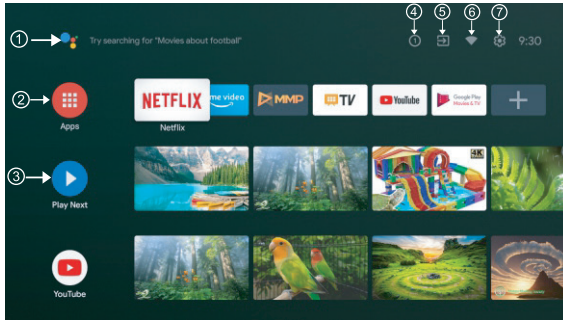

* Dažās valstīs galvenās izvēlnes interfeiss var izskatīties atšķirīgi no šeit parādītā attēla; detaļas ir atkarīgas no produkta.

① Google Assistant

Ieslēdziet raidījumus, vadiet ierīces un dariet vēl daudz vairāk ar savu balsi – vienkārši palūdziet Google.

② Lietotnes

Izvēlieties "Apps", lai piekļūtu visām savām lietotnēm. Šajā rindā Jums ir pieejamas iepriekš uzstādītās lietotnes; lai meklētu un lejupielādētu papildu lietotnes, izvēlieties "Google Play".

③ Nākamais

Katrā rindā pēc šā punkta parādīsies ieteicamais saturs no tām lietotnēm, kuras Jūs jau uzstādījāt.

④ Paziņojumi

Šeit parādīsies visi paziņojumi par visu, kas ir Jūsu Android TV.

⑤ Ievadi

Izvēlieties, lai mainītu televizora ievadu, piemēram, lai ieslēgtu TV, HDMI 1, HDMI 2.

⑥ Tīkls

Šeit parādīsies Wi-Fi vai Ethernet tīkls, kuram televizors ir pieslēgts.

⑦ Iestatījumi

Lietotņu un televizora iestatījumu pārvaldīšana, personīgā iestatīšana, skaņu un lietotāja konta maiņa

Iestatījumi

3. Iestatījumi

Šeit var iestatīt dažādas Jūsu televizora funkcijas.

-> Spiediet $\left\langle \right\rangle$ uz tālvadības pults, lai izvēlētos "Settings", kas ir ekrāna augšējā labajā stūrī.

-> Spiediet $\wedge \vee$ uz tālvadības pults, lai izvēlētos to funkciju no Iestatījumu izvēlnes, kuru Jūs vēlaties iestatīt.

-> Nospiediet [OK] lai atvērtu vēlamo funkciju.

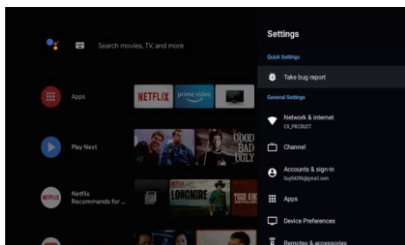

3.1 Tīkls un Internets

Šeit Jūs varat iestatīt visus tīkla iestatījumus, kā arī pārbaudīt savienojumu, ja ir kādas savienojuma problēmas.

-> Spiediet $\wedge \vee$ uz tālvadības pults, lai iestatījumu izvēlnē izvēlētos "Network&internet".

-> Nospiediet $\wedge \vee$ uz tālvadības pults, lai izvēlētos: Wi-Fi / Add new network (Pievienot tīklu) / Scanning always available (Skenēšana vienmēr aktīva) / Proxy settings (starpniekvārtejas iestatījumi) / IP settings (IP-adreses iestatījumi).

3.2 Kanāls

-> Nospiediet $\wedge \vee$ uz tālvadības pults, lai atvērtu izvēlni "Channel"

-> Nospiediet [OK], lai atvērtu vecāku kontroles ("Parental Controls") izvēlni, pēc tam nospiediet $\wedge \vee$, vai izmantojiet ciparu pogas, lai ievadītu Jūsu PIN-kodu vecāku kontrolei.

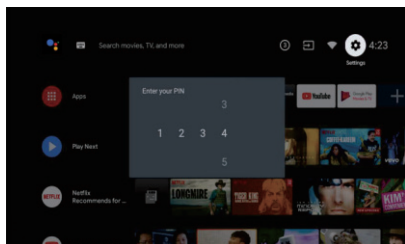

3.3 Personīgie ierīces iestatījumi

-> Spiediet $\wedge \vee$ uz tālvadības pults, lai izvēlētos "Device Preferences".

-> Spiediet $\wedge \vee$ uz tālvadības pults, lai izvēlētos dažādas opcijas – About (Par ierīci), Date&time (Datums un laiks), Timer (Taimeris), Language (Valoda), Inputs (Ievades), Picture (Attēls), Sound (Skaņa), Google Assistant, utt.

Iestatījumi

->Nospiediet [OK] lai atvērtu atbilstošo apakšizvēlni.

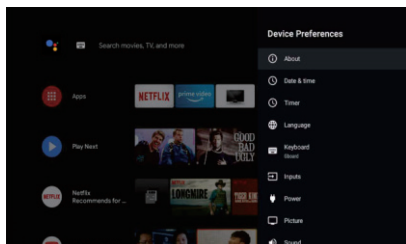

Par ierīci

1. Spiediet pogas \wedge/\vee , lai iepazītos ar papildu informāciju – sistēmas atjaunināšana, ierīces nosaukums, restarts, statuss u.c.

2. Nospiediet pogu "BACK", lai atgrieztos iepriekšējā izvēlnē.

Nospiediet pogu "EXIT", lai izietu no izvēlnes.

BACK

EXIT

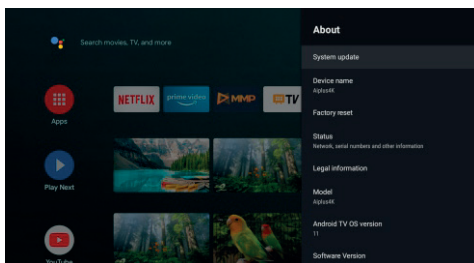

* Iepriekš ievietotajiem attēliem ir tikai informatīva nozīme, detaļas ir atkarīgas no produkta.

Rūpnīcas datu atiestatīšana

Rūpnīcas datu atiestatīšana izdzēs visus datus no Jūsu ierīces iekšējās datu glabātuves, ieskaitot Jūsu Google kontu, sistēmas un lietotņu datus un iestatījumus, kā arī lejupielādētās lietotnes.

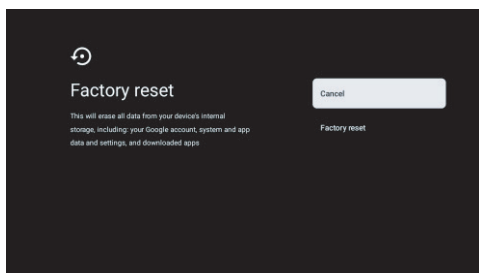

Lietotņu uzstādīšana / pārvietošana / dzēšana

4. Lietotņu uzstādīšana / pārvietošana / dzēšana

-> Esot Galvenajā izvēlnē, spiediet \wedge/\vee uz tālvadības pults, lai izvēlētos "Apps", un pēc tam nospiediet [OK], lai to atvērtu.

-> Izvēlieties "Get more apps (Lejupielādēt jaunus lietotnes)" un ievadiet lietotnes nosaukumu.

-> Izvēlieties "search (meklēt)", kas ir lapas augšējā labajā stūrī.

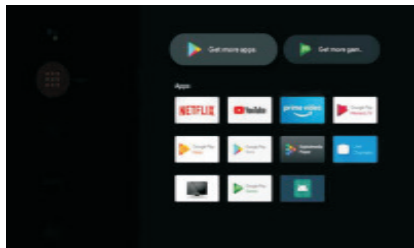

Piemērs ar Facebook

4.1 Uzstādīt

-> Ievadiet "Facebook", sameklējiet Facebook lietotni sarakstā un izvēlieties to, nospiežot [OK].

-> Izvēlieties "Install (Uzstādīt)"; kad tas būs pabeigts, Jūs varēsiet atvērt lietotni vai izdzēst to.

4.2 Pārvietošana

-> Izvēlieties "Facebook", nospiediet un turiet [OK] uz tālvadības pults, pēc tam spiediet \wedge/\vee uz tālvadības pults, lai izvēlētos "Move (Pārvietot)".

-> Spiediet $\wedge/\vee/</>$ uz tālvadības pults, lai pārvietotu elementu; nospiediet [OK] lai apstiprinātu.

4.3 Izdzēst

-> Izvēlieties "Facebook", nospiediet un turiet [OK] uz tālvadības pults, pēc tam spiediet \wedge/\vee uz tālvadības pults, lai izvēlētos "Uninstall (Izdzēst)".

-> Nospiediet [OK], lai izdzēstu lietotni.

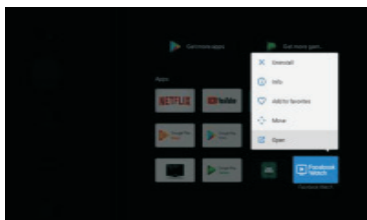

Google play

5. Google Play

Lai Jums būtu pieeja un iespēja lejupielādēt lietotnes no Google Play, Jums ir nepieciešams autorizēties savā Google kontā

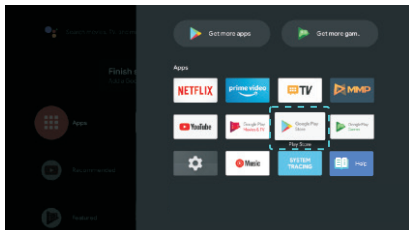

Atvērot Google Play, Jums tiks piedāvāts autorizēties vai izveidot jaunu kontu.

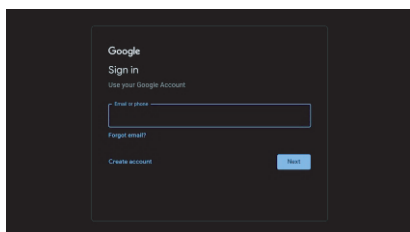

Pēc autorizēšanas Jūs tiksiet pārvirzīti uz zemāk attēloto lapu, kur Jūs varēsiet skatīt lejupielādēšanai pieejamo lietotņu sarakstu vai, nospiežot Google Assistant pogu uz tālrunīša pults, parunāt ar Google.

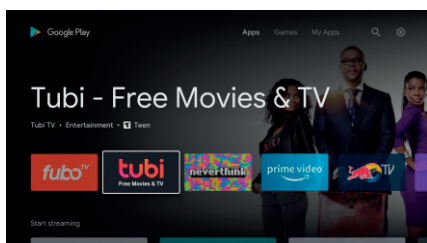

Palīdzība

Nav elektrības padeves	<ul style="list-style-type: none"> Pārlicinieties, ka televizora AC kabelis ir pieslēgts. Ja elektrības padeves joprojām nav, atslēdziet spraudni un ieslēdziet to atpakaļ kontaktligzdā pēc 60 sekundēm. Atkal ieslēdziet televizoru.
Signālstiek uztverts nepienācīgi	<ul style="list-style-type: none"> Ja netālu no Jums ir augstas ēkas vai kalni, Jūsu televizorā var rasties dubultie vai fantoma attēli. Attēlu var ieregulēt manuāli: skatieties instrukciju par regulēšanu ar vērneru vai pielāgojiet ārējās antenas virzienu. Ja Jūs izmantojat iekšējo antenu, noteiktajos apstākļos signāla uztveršana var būt apgrūtināta. Uztveršanas optimizēšanai pielāgojiet antenas virzienu. Ja uztveršanas kvalitāte neuzlabosies, Jums, iespējams, būs nepieciešama ārējā antena.
Nav attēla	<ul style="list-style-type: none"> Pārbaudiet, vai antena ir pienācīgi pieslēgta ligzdai televizora aizmugurē. Paskatieties citus kanālus, lai noteiktu, vai tajos ir tāda pat problēma.
Video tiek attēlots bez skaņas	<ul style="list-style-type: none"> Mēģiniet palielināt skaļumu. Pārbaudiet, vai televizora skaņa nav izslēgta.
Skaņa tiek atskaņota, bet video attēla nav, vai ir problēma ar krāsām	<ul style="list-style-type: none"> Mēģiniet iestatīt kontrastu un spilgtumu.
Statika ietekmē video un skaņas kvalitāti	<ul style="list-style-type: none"> Pārbaudiet, vai antena ir pienācīgi pieslēgta ligzdai televizora aizmugurē.
Pārtrauktas līnijas uz ekrāna	<ul style="list-style-type: none"> Jūsu televizora darbībai var traucēt citas elektriskās ierīces, piemēram, fēni vai putekļsūcēji. Izslēdziet šīs ierīces.
Tālvadības pults nedarbojas	<ul style="list-style-type: none"> Pārlicinieties, ka no tālvadības pults ir noņemts plastmasas maisiņš, kurā tā tiek piegādāta. Pamēģiniet, vai tālvadības pults darbosies tuvāk televizoram. Pārbaudiet, vai baterijas ir ieliktas pareizi, vai mēģiniet ielikt tālvadības pultī jaunas baterijas. Ja pēc dažām minūtēm televizors nesaņems atbildi, tas pārslēgsies miega režīmā.
Nav video (PC režīmā)	<ul style="list-style-type: none"> Pārbaudiet, vai kabelis ir pareizi pieslēgts VGA portam, un vai kabelis nav kaut kur saliekts.
Mirdzoša vertikālā līnija (PC režīmā)	<ul style="list-style-type: none"> Atveriet galveno izvēlni un pielāgojiet vertikālo pozīciju, lai novērstu vertikālo līniju.
Horizontālie attēla pārvārtumi (PC režīmā)	<ul style="list-style-type: none"> Noregulējiet ekrāna horizontālo izvietojumu, lai novērstu horizontālās līnijas.
Ekrāns ir pārāk spilgts vai tumšs (PC režīmā)	<ul style="list-style-type: none"> Noregulējiet spilgtumu vai kontrastu galvenajā izvēlnē.
Nav atbildes no datora	<ul style="list-style-type: none"> Pārbaudiet, vai datora displeja izšķirtspēja ir savietojama ar televizoru.
Rodas līnijas, kad ierīce tiek pieslēgta RCA portam	<ul style="list-style-type: none"> Pārlicinieties, ka izmantojamais kabelis ir labā stāvoklī.
Problēmas neizdevās atrisināt	<ul style="list-style-type: none"> Atslēdziet barošanas kabeli un uzgaidiet 30 sekundes, pēc tam pieslēdziet to atpakaļ kontaktligzdai. Ja problēmas joprojām paliek, nemēģiniet saremontēt televizoru saviem spēkiem. Sazinieties ar pakalpošanas centru.

Neatstājiet televizoru ieslēgtu uz ilgu laiku ar statisku attēlu (video uz pauzes, izvēlnes ekrāns, utt.). Tas var izraisīt ekrāna bojājumu un attēla "iedegšanos" ("burn-in").

Specifikācijas

Ekrāna izmērs	Enerģijas patēriņš	Galvenie piederumi
24"	36W	Lietotāja rokasgrāmata x1 Tālvadības pults x1 Spēka kabelis x1 AAA baterijas x2 (var nebūt komplektā)
32"	56W	
40"	70W/90W	
43"	70W/80W/90W	
50"	100W	
55"	110W/135W	
58"	120W	
65"	160W	
75"	250W	

★ Kalpošanas ilgums: 60000 stundas



Ražots ar Dolby Laboratories izsniegto licenci. Dolby, Dolby Audio, un simbols "Dubultais D" ir Dolby Laboratories prečzīmes.



The terms HDMI and HDMI High-Definition Multimedia Interface, and the HDMI logo are trademarks or registered trademarks of HDMI Licensing LLC in the United States and other countries.

Novietojiet televizoru uz nestabiliem priekšmetiem. Televizors var nokrist, izraisot nopietnus miesas bojājumus vai pat nāvi.

Ir iespējams izvairīties no daudzām traumām, it īpaši bērniem, ievērojot sekojošus vienkāršus piesardzības līdzekļus:

1. Televizora novietošanai izmantojiet tikai skapīšus vai statnes, ko iesaka televizora ražotājs.
2. Novietojiet televizoru tikai uz tādām mēbelēm, uz kurām televizors var balstīties droši.
3. Pārliecinieties, ka televizors nepārkaras pāri mēbeles, uz kuras tas stāv, malai.
4. **Novietojiet televizoru uz augstām mēbelēm (piemēram, uz plauktiem vai grāmatu skapjiem), ja vien gan šīs mēbeles, gan televizors nav piestiprināti pie pietiekami droša balsta.**
5. **Novietojiet televizoru uz auduma vai uz cita materiāla, kas būtu ielikts starp televizoru un mēbeli uz kuras tas stāv.**
6. **Paskaidrojiet bērniem, ka rāpties uz mēbelēm, lai sasniegtu televizoru vai tā vadības elementus, ir bīstams. Ievērojiet tādas pašas norādījumus, arī pārvietojot Jums jau esošu televizoru.**

Pie sienas stiprināmā skrūve 22-24 collu M4, 28-70 collu M6, 75 collu M
Piezīme: nepiekariet televizoru leņķī, jo tad rodas risks, ka tas var nokrist.

Google, Google Play, YouTube, Android TV un citi zīmoli ir Google LLC prečzīmes.
Dažās valstīs un valodās Google Assistant nav pieejams. Pakalpojumu pieejamība ir atkarīga no valsts un valodas.

This user manual for reference only

Tālvadības pulsts



* Dažās valstīs un valodās Google Assistant nav pieejams. Pakalpojumu pieejamība ir atkarīga no valsts un valodas

- ① 1) Pārslēdz televizoru starp darbības un gaidīšanas režīmiem.
- ② 2) Indikatora spuldze.
- ③ 3) Atslēgt vai ieslēgt televizora skaņu.
- ④ 4) PVR: Ierakstīt raidījumu, kas pašlaik ir TV ēterā.
- ⑤ 5) Atver EPG – Elektronisko programmu ceļvedi.
- ⑥ 6) INFO: Parāda informāciju par ieslēgto kanālu, piemēram, tagadējo laiku un kanāla nosaukumu.
- ⑦ 7) HOME: Attēlo galveno ekrānu.
- ⑧ 8) Izvēlne: Parāda OSD (On Screen Display) izvēlni uz ekrāna.
- ⑨ 9) Ievadi: Attēlot / Izvēlēties signāla avotus.
- ⑩ 10) Navigācijas pogas: Kursors uz augšu / pa kreisi / pa labi / uz leju.
- ⑪ 11) Atpakaļ: Spiediet, lai pārietu uz iepriekšējo izvēlni.
- ⑫ 12) Iziet: Iziet no OSD izvēlnes.
- ⑬ 13) Google Assistant:
Runājiet ar Google, vadot televizoru ar savu balsi.
- ⑭ 14) YouTube:
Pieslēgties YouTube (nepieciešams Interneta pieslēgums).
- ⑮ 15) NETFLIX:
Pieslēgties NETFLIX un skatīt TV raidījumus un filmas tiešsaistē (nepieciešams Interneta pieslēgums).
- ⑯ 16) Prime video:
Pieslēgties Prime video (nepieciešams Interneta pieslēgums).
- ⑰ 17) Google Play: Pieslēgties Google Play.
- ⑱ 18) Mediju vadība:
Ātra pārtīšana uz priekšu vai atpakaļ.
Atskaņot iepriekšējo / nākamā raidījumu
Atskaņot / Pauze / Apturēt raidījumu
- ⑲ 19) TXT: Nospiediet, lai atvērtu pašreizējā raidījuma Teletekstu.
- ⑳ 20) Audio: Atver Audio valodu sarakstu, kur Jūs varat izvēlēties audio valodu un formātu (ši funkcija ir pieejama tikai tad, ja TV raidījumam ir šāda iespēja).
- ㉑ 21) SUBT: Subtitri

RU



androidtv

ИНСТРУКЦИЯ ПОЛЬЗОВАТЕЛЯ

ВАЖНО

Внимательно прочтите инструкцию перед установкой и использованием телевизора. Храните инструкцию для использования в будущем.

СОДЕРЖАНИЕ

Информация по технике безопасности	1
Важные меры предосторожности.....	1
Кнопки ТВ и разъемы интерфейса	2
Схема присоединений внешних устройств	2
Инструкция по установке подставки для телевизора	3
Инструкция по установке подставки для телевизора	3
Экранное меню.....	4
1. Начальная установка.....	4
2. Домашняя страница.....	8
3. Настройки	9
4. Установка/перемещение/удаление приложений	11
5. Настройка ТВ источника.....	12
Помощь	13
Спецификации	14
Пульт ДУ	15

Информация по технике безопасности



Этот символ указывает, что есть важные указания по эксплуатации в документации устройства.



Предупреждение
Этот символ указывает на опасное напряжение в данном устройстве, представляющее риск поражения электрическим током.

CAUTION

RISK OF ELECTRIC SHOCK
DO NOT OPEN

Используется высокое напряжение для работы данного устройства. Чтобы снизить риск электрического шока, не снимайте панель корпуса, обратитесь к квалифицированному специалисту.

Если с телевизором произошли какие-либо изменения или установка проходила не должным образом – возможен электрический шок, не пытайтесь ничего делать самостоятельно, необходимо обратиться за ремонтом к специалисту.

Важные меры предосторожности

- 1) Прочтите инструкцию. 2) Храните инструкцию. 3) Соблюдайте все предупреждения. 4) Следуйте всем указаниям.
 - 5) Не используйте это устройство вблизи воды. 6) Протирайте только сухой тряпкой.
 - 7) Не блокируйте вентиляционные отверстия. Устанавливайте в соответствии с указаниями производителя.
 - 8) Не устанавливайте вблизи источников тепла, таких как радиаторы, обогреватели, печи или другие приборы (включая усилители), которые производят тепло.
 - 9) Не нарушайте защитные функции полярной или вилки заземления. Полярная вилка имеет два контакта, один из которых шире другого. Вилка заземления имеет два обычных контакта и третий контакт заземления. Широкий контакт или третий контакт на вилках предназначен для безопасности. Если вилка не подходит в розетку, посоветуйтесь с электриком и замените устаревшую розетку.
 - 10) Не наступайте и не заземляйте кабель питания, особенно в местах подключения, возле электрической розетки, в местах выхода кабеля из устройства.
 - 11) Пользуйтесь только теми дополнительными приспособлениями, которые разрешены производителем.
 - 12) Закрепляйте устройство только на тележке, подставке, треноге, кронштейне или столе, указанном производителем, или продающемся вместе с устройством. Используя тележку, будьте осторожны при перемещении устройства, т.к. тележка может перевернуться.
 - 13) Отключайте устройство от сети электропитания во время грозы или во время долгого не использования.
- Предупреждение:**
- 14) Во избежание риска возгорания или электрического шока, не подвергайте устройство воздействию воды и влаги.
 - 15) Устройство должно быть отключено от сети, переключатель питания поставлен в режим ожидания.
 - 16) Розетка должна быть возле устройства и легкодоступна.
 - 17) Это устройство никогда не следует размещать в книжных шкафах или полках, если при этом не обеспечивается достаточная вентиляция или инструкции изготовителя не соблюдаются.
 - 18) Устройство не следует подвергать воздействию капель и брызг, и никакие сосуды с водой, такие как вазы, не должны ставиться на устройство.
 - 19) Не ставьте источники опасности на устройство (напр.: сосуды с жидкостями, горящую свечу).
 - 20) Настенный или потолочный монтаж - Устройство должно быть установлено на стене или потолке только в соответствии с рекомендациями производителя.
 - 21) Никогда не размещайте телевизор, пульт ДУ или аккумулятор возле открытого пламени или других источников тепла, включая прямые солнечные лучи. Для предотвращения распространения огня, всегда держите свечи и другие источники огня вдали от телевизора, пульта ДУ и аккумулятора.
 - 22) USB разъем для нормальной работы должен быть загружен на 0.5 А.
 - 23) Эти инструкции по обслуживанию предназначены только для квалифицированного обслуживающего персонала. Для снижения риска поражения электрическим током не выполняйте никаких работ, кроме тех, которые содержатся в инструкции по эксплуатации, если вы не квалифицированный специалист.
 - 24) Аккумулятор не должен подвергаться воздействию чрезмерного тепла, такого как солнечный свет, огонь или др.
 - 24) Данное оборудование представляет собой электрический прибор класса II или с двойной изоляцией. Он был выполнен таким образом, что он не требует безопасного соединения с электрическим заземлением.
 - 25) Максимальная температура окружающей среды - 45 градусов.
- Максимальная высота использования - 2000 метров.



Кнопки телевизора и разъемы интерфейса

Кнопки телевизора

Примечание: ниже приведена только функциональная схема, фактическое положение и расположение в различных моделях может быть разным.

Один ключ:

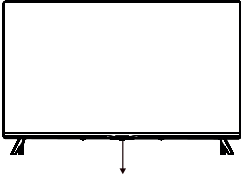

Нажмите эту кнопку в режиме ожидания режим включения / выключения телевизора.

семь ключей:

	Вкл/Выкл питания.
	Выбор внешнего входа сигнала.
	Отображение главного меню и подтверждение выбора пункта меню.
	Выбор канала.
	Регулировка громкости.

Разъемы интерфейса

Примечание: ниже приведены различные разъемы интерфейса, фактическое положение и расположение в различных моделях может быть разным.

	AV вход Внешний вход сигнала AV		RJ45 Подключение к интернету.
	CI разъем Разъем для карты CI (common interface), который необходим для САМ, используемого для платного ТВ		USB вход Подключите USB устройство, чтобы воспроизвести медиа файлы или записать программы, используя функцию PVR.
	HDMI вход Цифровой вход сигнала для подключения HDMI видео.		ОПТИЧЕСКИЙ ВЫХОД Для подключения SPDIF.
	ANT 75 Вход для антенного подключения (75V/VHF/UHF)		



*Не прикасайтесь и не приближайтесь к разъемам HDMI, USB и не допускайте воздействия электростатического разряда на эти разъемы в режиме работы USB, иначе это может привести к поломке телевизора или его ненормальной работе.

Схема присоединения внешних устройств

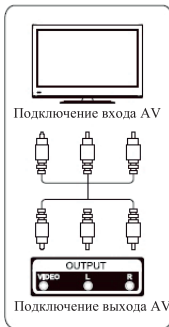
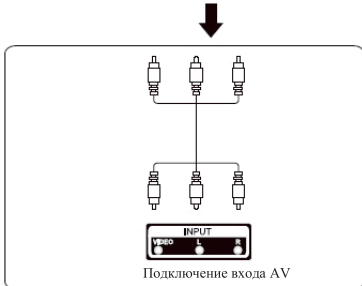
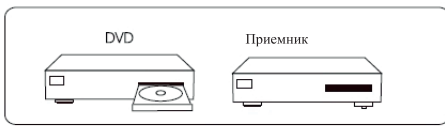

Установка и подключение телевизора

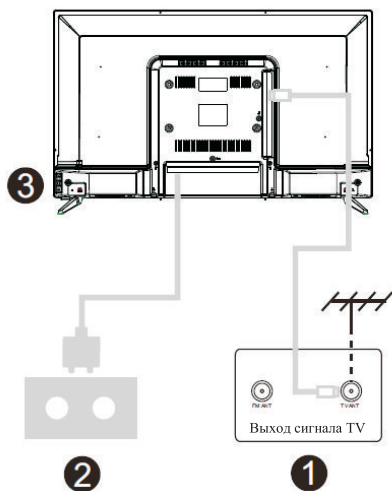
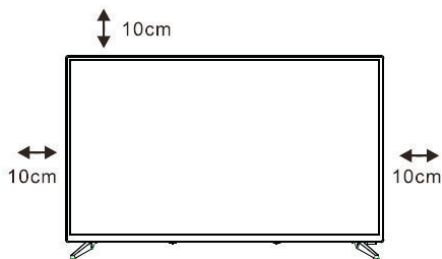

Установите телевизор

Поставьте телевизор на твердую поверхность, которая может выдержать вес телевизора. Во избежание опасности, не подвергайте телевизор воздействию воды или тепла (напр.: свеча, нагреватель), не перекрывайте вентиляцию на задней панели телевизора.

Подключите антенну и электропитание

1. Подключите кабель антенны в разъем для антенны на задней панели телевизора.

2. Подключите провод питания телевизора (АС 100-240V- 50/60Hz).

Включите телевизор

3. Нажмите кнопку включения на телевизоре или пульте ДУ, чтобы включить телевизор.

Примечание:

рисунки только для справки

Примечание. Если модель имеет слот для карты CI в верхней части, силиконовая заглушка для слота карты CI может быть найдена в сумке для аксессуаров (для моделей без слота карты CI такой силиконовой заглушки нет). Вставьте силиконовую заглушку в слот, когда карта CI не используется.

Инструкция по установке подставки

1. Откройте коробку, извлеките телевизор
аксессуары и основание (некоторые модели без основания).
2. Во избежание повреждения телевизора, постелите мягкую ткань, положите его экраном на мягкую ткань, прикрутите основание шейки к телевизору винтами.
3. Скрутите основание и прикрепите к телевизору.
4. Установка завершена.

Примечание: рисунки только для справки

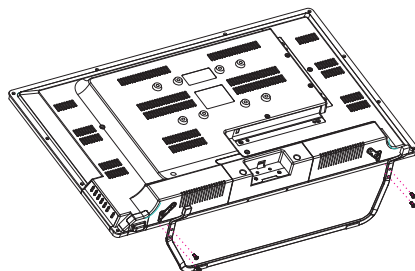

Начальная установка

1. Начальная установка

Первый раз включив телевизор, на первом этапе на экране отобразится руководство для начала процесса. Руководствуясь текстовыми подсказками, завершите начальную установку.

1.1 Выбор языка

->Нажмите \wedge/v на пульте ДУ, чтобы выбрать язык, нажмите [OK], чтобы подтвердить.

1.2 Быстрая настройка телевизора с помощью Android телефона (Продолжить / пропустить)

Шаги:

1. На своем Android телефоне откройте установленное приложение "Google".
2. Напишите или скажите "Окей Google, настрой мое устройство".
3. Выберите название модели в списке.

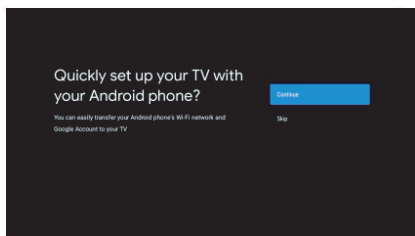

1.3 Настройте сеть

-> Выберите тип подключения к Интернету (проводной или беспроводной).

-> Если вы решили пропустить этот шаг в этот раз, вы можете сделать это позже в главном меню или в меню настроек.

1.4 Войдите в свою учетную запись Google

Войдите в свою учетную запись Google, чтобы получать новые приложения, рекомендации, фильмы, справку и многое другое от Google. Есть два способа войти в свою учетную запись Google:

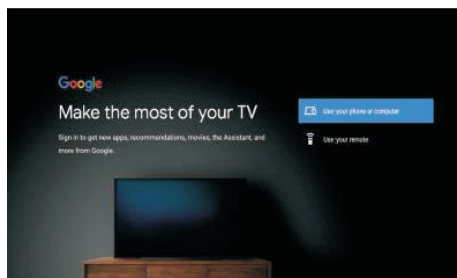

Начальная настройка

1. Первоначальная настройка (продолжение)

1.5 Условия предоставления услуг

Принимая Условия предоставления услуг Google для улучшения качества работы с продуктом, выберите Акцепт («Принять»), чтобы продолжить.

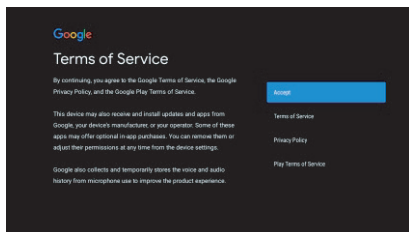

1.6 Услуги Google

Выберите Акцепт («Принять»), чтобы подтвердить, хотите ли вы, чтобы ваше местоположение определялось на телевизоре Android TV, и согласны ли вы автоматически отправлять диагностическую информацию в Google для улучшения качества работы с Google.

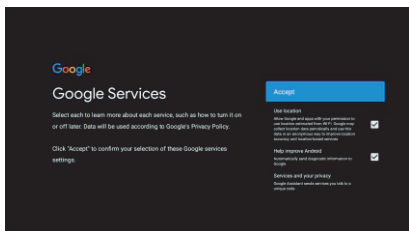

1.7 Автоматическая установка приложений

Выберите установку или удаление рекомендуемых приложений и приложений Google с помощью этого процесса.

Выберите Continue («Продолжить») на следующей странице.

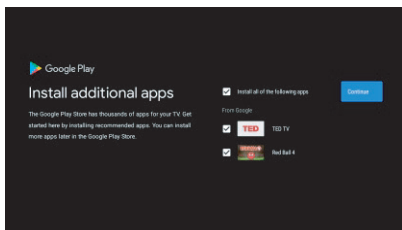

Появятся информационные экраны, где вы сможете прокручивать настройки, нажимая кнопку направления RIGHT («ВПРАВО»), чтобы продолжить.

Начальная настройка

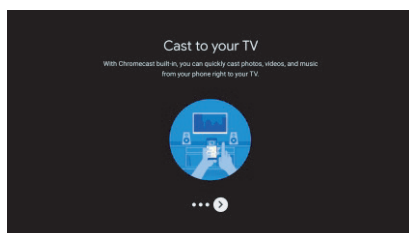
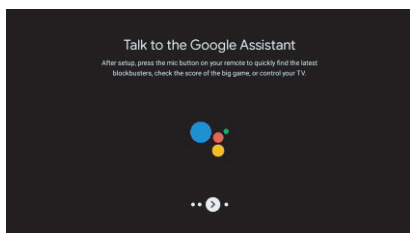
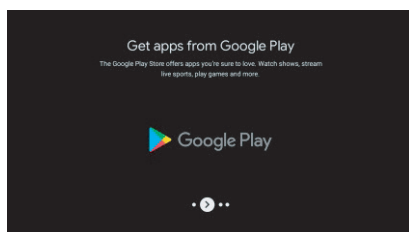
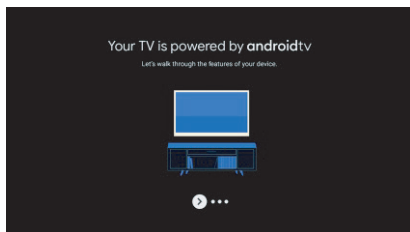

1.8 Сопряжение с пультом ДУ через Bluetooth

1.Нажмите одновременно кнопки BACK («НАЗАД») и VOL- («ГРОМКОСТЬ») на пульте дистанционного управления, чтобы войти в режим сопряжения через Bluetooth.

Индикатор на пульте ДУ будет мигать при запуске режима сопряжения.

2.Нажмите кнопку BACK («НАЗАД»), чтобы пропустить режим сопряжения.

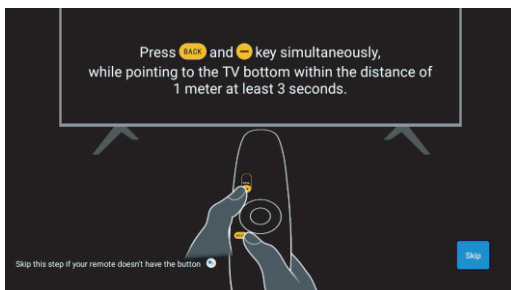

1.9 Выбор региона/страны

Выберите страну, в которой вы используете устройство, с помощью кнопок направления / , затем нажмите [OK] для подтверждения.

1.10 Выберите режим телевизора (Домашний/Магазин)

Убедитесь, что на этом шаге вы выбрали Home («Домашний»), если вы используете этот телевизор для домашнего использования.

После выбора Home («Домашний») обязательно подтвердите выбор.

1.11 Chromecast built-in™ (Встроенный Chromecast)

Начальная настройка

1.12 Настройка телевизионного канала

Выберите Antenna/Cable («Антенна/Кабель») для сканирования телевизионных каналов. Если выбрать Skip («Пропустить»), сканирование канала может быть выполнено в меню.

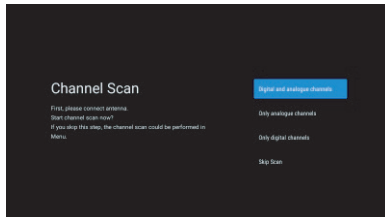
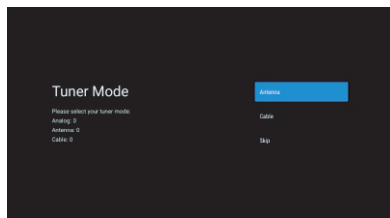

Завершение настройки и Условия отказа от ответственности.

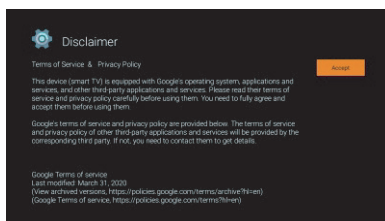
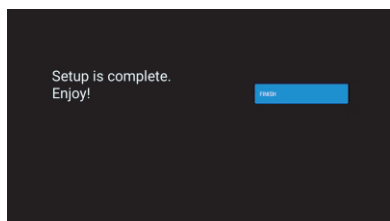

Начальный экран

2. Начальный экран

После завершения начальной настройки вы попадете на главный экран или нажмите кнопку Рисунок для отображения начального экрана.

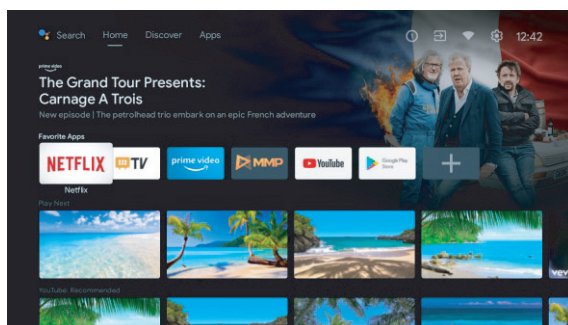
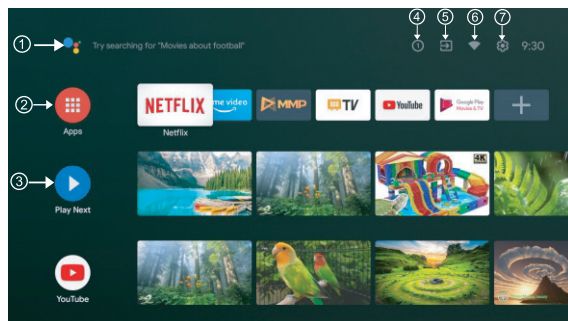

*В некоторых странах пользовательский интерфейс главного экрана может отличаться от изображения выше.

① Google Assistant («Помощник Google»)

Используйте свой голос для перехода к телевизионным программам, управления устройствами и многого другого – просто спросите Google.

② Приложения

Выберите Apps («Приложения»), чтобы получить доступ ко всем приложениям. В этом ряду доступны предустановленные приложения, выберите Google Play, если вы хотите найти и загрузить дополнительные приложения.

③ Play Next («Проигрывать следующий контент»)

В каждой строке после этого пункта будет отображаться рекомендуемый контент из уже установленных приложений.

④ Уведомления

Здесь отображаются все уведомления, относящиеся к любому аспекту вашего Android TV.

⑤ Входы

Выберите этот пункт, если вы хотите настроить вход телевизора, например: ТВ, HDMI 1, HDMI 2.

⑥ Сеть

Здесь отображается тип сетевого подключения, Wi-Fi или Ethernet.

⑦ Настройки

Управление приложениями и элементами управления телевизором, изменение предпочтений, звуков и учетной записи.

Настройки

3. Настройки

Здесь вы можете установить различные функции для вашего телевизора.

- > Нажмите \langle / \rangle на пульте ДУ, чтобы выбрать «Настройки» в правом верхнем углу экрана.
- > Нажмите \wedge / \vee на пульте ДУ, выберите функцию, которую вы хотите установить, из меню настроек.
- > Нажмите [OK], чтобы открыть нужную функцию.

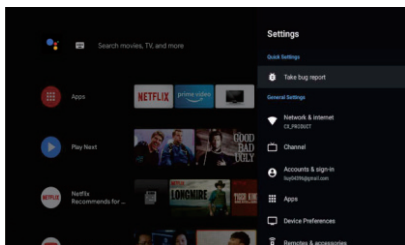

3.1 Сеть и Интернет

Здесь вы можете настроить все параметры сети, а также проверить соединение на наличие проблем с соединением.

- > Нажмите \wedge / \vee на пульте ДУ, чтобы выбрать «Сеть и интернет» в меню настроек.
- > Нажмите \wedge / \vee на пульте ДУ, чтобы выбрать: Wi-Fi / Добавить новую сеть / Сканирование всегда доступно / Настройки Proxu / Настройки IP.

3.2 Каналы

- > Нажмите \wedge / \vee на пульте ДУ, чтобы открыть «Каналы».
- > Нажмите [OK], чтобы открыть меню «Родительский контроль», затем нажмите \wedge / \vee , или с помощью цифровых кнопок введите свой ПИН-код для родительского контроля.

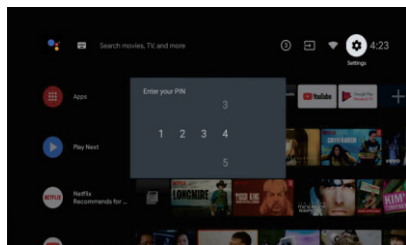

3.3 Настройки персонального устройства

- > Нажмите \wedge / \vee на пульте ДУ, чтобы выбрать «Device Preferences» (настройки персонального устройства).
- > Нажмите \wedge / \vee на пульте ДУ, для выбора различных опций – Об устройстве, Дата и время, Таймер, Язык, Входы, Изображение, Звук, Сброс и многое другое.

Настройки

-> Нажмите [OK], чтобы открыть соответствующее подменю.

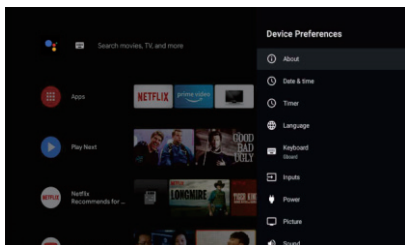

Справочная информация

1. Нажмите кнопки \wedge/\vee , чтобы проверить дополнительную информацию, такую как Обновление системы, Название устройства, Перезагрузка, Статус и др.

2. Нажмите кнопку BACK («Назад»), чтобы вернуться в предыдущее меню. 

Нажмите кнопку EXIT («Выход»), чтобы выйти из этого меню. 

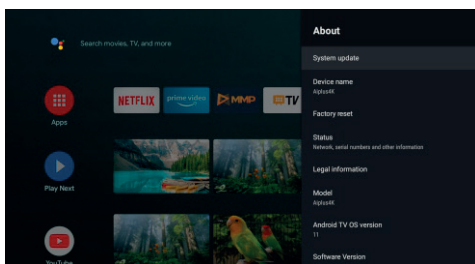

* Приведенные выше изображения приведены только для справки, они могут отличаться от изображения на вашем устройстве.

Сброс к заводским настройкам

Если был выбран сброс к заводским настройкам, он приведет к удалению всех данных из внутренней памяти устройства, включая информацию об учетной записи Google, данные и настройки системы и приложений, а также загруженные приложения.

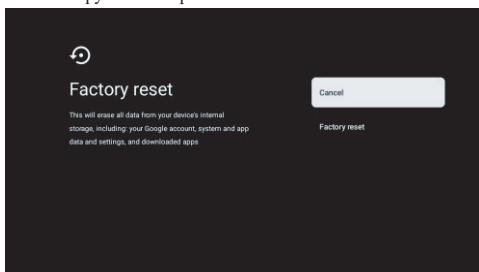

Выбор источника телевизионного сигнала

5. Выбор источника телевизионного сигнала

Выберите источник сигнала в главном меню:

-> Нажмите  на пульте дистанционного управления или выберите «Live TV» в главном меню.

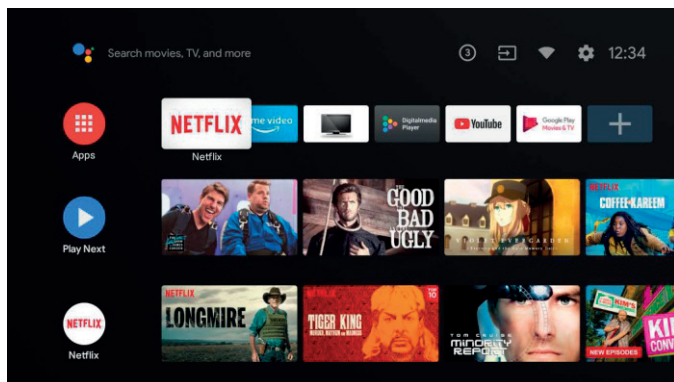

-> Нажмите  на пульте дистанционного управления.

-> Нажмите  на пульте дистанционного управления, выберите «Каналы» и выберите «Доступные новые каналы» для входа.

Google play

5. Google Play

Чтобы иметь доступ и загружать приложения из Google Play, необходимо войти в приложение с помощью учетной записи Google.

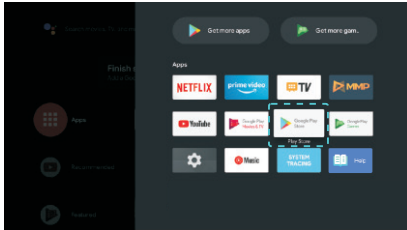

Когда вы откроете Google Play, вам будет предложено войти в приложение или создать новую учетную запись.

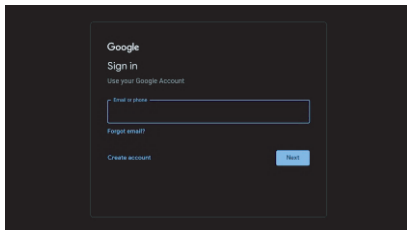

После входа в приложение вы попадете на следующую страницу, пролистайте список приложений, доступных для загрузки, или нажмите кнопку Google Assistant («Помощник Google») на пульте ДУ, чтобы спросить у Google.

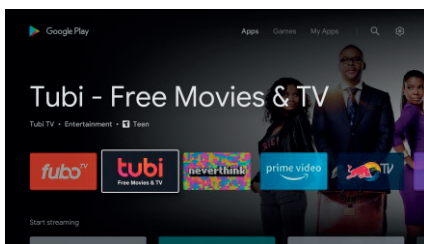

Помощь

Нет питания	<ul style="list-style-type: none"> Проверьте, подключен ли провод. Если все еще нет питания, вытащите провод и подсоедините его через минуту. Снова включите ТВ.
Сигнал принимается не корректно	<ul style="list-style-type: none"> Двойное или фантомное изображение может появляться при наличии высоких зданий или гор рядом с вами. Вы можете отрегулировать изображение вручную: прочитайте инструкцию по верньерной регулировке или измените направление наружной антенны. Если вы используете комнатную антенну, то по некоторым обстоятельствам прием может быть затруднен. Измените направление антенны, чтобы отрегулировать изображение. Если не можете изменить качество изображения, вам надо использовать наружную антенну.
Нет изображения	<ul style="list-style-type: none"> Проверьте, правильно ли подсоединена антенна к ТВ. Попробуйте выбрать другие каналы и проверьте, не появляется ли проблема.
Видео без звука	<ul style="list-style-type: none"> Увеличьте громкость Проверьте, не включен ли беззвучный режим.
Звук есть, но нет изображения или проблема с цветом Неподвижное изображение и шум Помехи	<ul style="list-style-type: none"> Увеличьте контрастность и яркость Проверьте, правильно ли подсоединена антенна к ТВ. Пылесос, а также фен могут создавать помехи электроприборам. Выключите все подобные бытовые электроприборы.
ТВ не работает от ПДУ. Нет видео в режиме ПК	<ul style="list-style-type: none"> Проверьте, снят ли полиэтиленовый чехол с ПДУ. Попробуйте использовать пульт с более короткого расстояния от ТВ. Проверьте правильность установки батареек или поменяйте батарейки на новые. ТВ перейдет в режим STANDBY, если в течение нескольких минут не будет ответа от ПДУ. Проверьте правильность подключения кабеля к VGA. Проверьте, нет ли сильного изгиба кабеля в некоторых местах.
Вертикальное мерцание в режиме ПК Горизонтальные разрывы в режиме ПК	<ul style="list-style-type: none"> Войдите в главное меню, отрегулируйте регулятор вертикальных шумов, чтобы удалить вертикальные линии. Отрегулируйте регулятор горизонтальных шумов, чтобы убрать горизонтальные разрывы линий.
Экран слишком темный или слишком яркий (режим ПК) Не работает с ПК	<ul style="list-style-type: none"> Отрегулируйте контрастность или яркость в главном меню. Проверьте установки ПК на совместимость разрешения дисплея с ТВ.
Появление линий при подключении к разьему RCA	<ul style="list-style-type: none"> Используйте кабель хорошего качества.
Проблема все еще не решена	<ul style="list-style-type: none"> Отключите кабель питания, подождите 30 сек., затем подключите. Если проблема с ТВ осталась, не ремонтируйте его сами, свяжитесь с сервисным центром.

Не оставляйте ТВ в состоянии статического изображения, с изображением меню или остановленным видео слишком долгое время. Таким образом, может повредиться экран путем выжигания изображения на нем.

Спецификации

Размер экрана	Потребление мощности	Главные аксессуары
24"	36W	Инструкция пользователя x1 Пульт ДУ x1 Провод электропитания x1 батарейки типа AAA x2 (вариативно)
32"	56W	
40"	70W/90W	
43"	70W/80W/90W	
50"	100W	
55"	110W/135W	
58"	120W	
65"	160W	
75"	250W	

★ Срок службы: 60000 часов



Manufactured under license from Dolby Laboratories. Dolby, Dolby Audio, and the double-D symbol are trademarks of Dolby Laboratories Licensing Corporation.



The terms HDMI and HDMI High-Definition Multimedia Interface, and the HDMI logo are trademarks or registered trademarks of HDMI Licensing LLC in the United States and other countries.

ВНИМАНИЕ!

Не устанавливайте телевизор в неустойчивом месте. Телевизор может упасть, что может привести к серьезным травмам или смерти.

Многих травм, особенно у детей, можно избежать, если соблюдать простые меры предосторожности, такие как:

1. Использовать тумбы или подставки, рекомендованные производителем телевизора.
 2. Использовать только ту мебель, которая может надежно удерживать телевизор.
 3. Убедиться, что телевизор не нависает над краем мебели, на которой он установлен.
 4. Не размещать телевизор на высокой мебели (например, шкафах или книжных полках), не закрепив мебель и телевизор на подходящей опоре.
 5. Не ставить телевизор на ткань или другие материалы, которые могут оказаться между телевизором и мебелью, на которой он установлен.
 6. Разъяснять детям опасность залезания на мебель, чтобы добраться до телевизора или его органов управления.
- Если старый телевизор остался у вас и перемещается в другое место, следует руководствоваться теми же соображениями, что и выше.

Винт для крепления: 22-24 дюйма М4, 28-70 дюймов М6, 75 дюймов М8.
Примечание. Не вешайте телевизор под углом, чтобы избежать риска падения.

Google, Google Play, YouTube, Android TV и другие знаки являются товарными знаками Google LLC. Google Ассистент недоступен на некоторых языках и в некоторых странах. Доступность услуг зависит от страны и языка.

This user manual for reference only

Пульт дистанционного управления



- ① (1) Переключение режимов телевизора между режимом включения и режимом ожидания.
- ② (2) Световой индикатор.
- ③ (3) Отключение или восстановление звука телевизора.
- ④ (4) PVR: Запись телепрограммы в прямом эфире.
- ⑤ (5) Отображает электронный гид по ТВ-программам (EPG).
- ⑥ (6) INFO: Отображает информацию о текущем канале, например, текущее время и название канала.
- ⑦ (7) HOME: Отображает главный экран.
- ⑧ (8) Меню: Отображение экранного меню (On Screen Display).
- ⑨ (9) Входы: Отображение/выбор параметров источника сигнала.
- ⑩ (10) Кнопки навигации: Перемещение курсора ВВЕРХ/ВЛЕВО/ВПРАВО/ВНИЗ.
- ⑪ (11) BACK (Назад): Нажмите для перемещения назад по меню.
- ⑫ (12) Exit (Выход): Выход из экранного меню.
- ⑬ (13) Помощник Google:
Говорите с Google, чтобы управлять телевизором с помощью голоса.
- ⑭ (14) YouTube:
Подключение к YouTube (требуется подключение к Интернету).
- ⑮ (15) NETFLIX:
Подключение к NETFLIX для просмотра онлайн телепередач и фильмов (требуется подключение к Интернету).
- ⑯ (16) Prime video:
Подключение к Prime video (требуется подключение к Интернету).
- ⑰ (17) Google Play: Подключение к Google Play.
- ⑱ (18) Управление мультимедиа:
Перемотка вперед/назад
Воспроизведение последней/следующей программы
Воспроизведение/пауза/остановка программы
- ⑲ (19) TXT: Нажмите для входа в телетекст при воспроизведении программы.
- ⑳ (20) Аудио: Отображает список языков аудио и позволяет выбрать язык аудио или формат аудио, если он доступен (применимо, только если телепрограмма имеет эту функцию).
- ㉑ (21) SUBT: Субтитры

**Google Assistant недоступен на некоторых языках и в некоторых странах.
Доступность услуг зависит от страны и языка.*

DE



androidtv

SMART TV

BEDIENUNGSANLEITUNG



WICHTIG:

Bitte lesen Sie diese Anleitung sorgfältig durch, bevor Sie das Fernsehgerät installieren und bedienen.
Bewahren Sie diese Anleitung für weiteres Nachschlagen auf.

Inhalt

Sicherheits Anweisungen	1
Essentiell Sicherheit Vorsichtsmaßnahmen	1
TV-Tasten und Terminalschnittstelle	2
Verbindungsdiagramm für externe Geräte	2
Fernseher installieren und verbinden	3
Fernsehständer - Installationsanleitung	3
OSD.....	4
1.Voreinstellung.....	4
2.HOME.....	8
3. Einstellungen.....	9
4. Einstellungen der TV-Quelle	11
5. Google Play	12
Hilfe	13
Fernbedienung	14

Sicherheits Anweisungen

	Das Ausrufezeichen innerhalb eines gleichseitigen Dreiecks soll den Benutzer warnen auf das Vorhandensein wesentlicher Bedienungshinweise in der dem Gerät beiliegenden Dokumentation.	PRECAUCIÓN Risiko eines elektrischen Schlages Öffnen vermeiden
	Warnung Der Blitz mit Pfeilspitzensymbol innerhalb eines gleichseitigen Dreiecks, soll den Benutzer vor nicht isolierter gefährlicher Spannung innerhalb des Produktgehäuses warnen, die groß genug sein kann, um eine Gefahr eines elektrischen Schlages für Personen darzustellen	Beim Betrieb dieses Produkts werden hohe Spannungen verwendet, um das Risiko eines Stromschlags zu verringern. Vermeiden Sie das Entfernen der Abdeckung des Gehäuses, wenden Sie sich an qualifiziertes Service persönlich Wenn der Fernseher irgendwelche Veränderungen oder grobe Anpassungen, Stromschläge zu verletzen ist, vermeiden Sie den Versuch, eine Maschine zu öffnen - Wartung, Kundenkontaktzentren müssen überholt werde

Essentiell Sicherheit Vorsichtsmaßnahmen

- 1) Lesen Sie diese Anweisungen.
- 2) Bewahren Sie diese Anleitung auf.
- 3) Beachten Sie alle Warnungen.
- 4) Befolgen Sie alle Anweisungen.
- 5) Verwenden Sie dieses Gerät nicht in der Nähe von Wasser.
- 6) Nur mit trockenem Tuch reinigen.
- 7) Blockieren Sie keine Belüftungsöffnungen. Installieren Sie gemäß den Anweisungen des Herstellers.
- 8) Installieren Sie das Gerät nicht in der Nähe von Wärmequellen wie Heizkörpern, Heizregistern, Öfen oder anderen Geräten (einschließlich Verstärkern), die Wärme erzeugen.
- 9) Umgehen Sie nicht die Sicherheitsfunktion des polarisierten oder geerdeten Steckers. Ein polarisierter Stecker hat zwei Stifte, von denen einer breiter als der andere ist. Ein Erdungsstecker hat zwei Stifte und einen dritten Erdungsstift. Die breite Klinge oder der dritte Stift dienen Ihrer Sicherheit. Wenn der mitgelieferte Stecker nicht in Ihre Steckdose passt, wenden Sie sich an einen Elektriker, um die veraltete Steckdose auszutauschen.
- 10) Schützen Sie das Netzkabel davor, dass man darauf tritt oder es eingeklemmt wird, insbesondere an Steckern, Steckdosen und dem Punkt, an dem sie aus dem Gerät heraustreten.
- 11) Verwenden Sie nur vom Hersteller vorgeschriebene Anbauten/Zubehörteile.
- 12) Nur mit dem vom Hersteller angegebenen oder mit dem Gerät verkauften Wagen, Ständer, Stativ, Halterung oder Tisch verwenden. Wenn ein Wagen verwendet wird, seien Sie vorsichtig, wenn Sie die Kombination aus Wagen und Gerät bewegen, um ein Umkippen zu vermeiden.
- 13) Trennen Sie dieses Gerät während eines Gewitters oder wenn es längere Zeit nicht verwendet wird. Vorsicht.
- 14) Um die Brand- oder Stromschlaggefahr zu verringern, setzen Sie dieses Gerät weder Regen noch Feuchtigkeit aus.
- 15) Der Netzstecker wird als Trennvorrichtung verwendet, die Trennvorrichtung muss leicht bedienbar bleiben.
- 16) Die Steckdose muss in der Nähe des Geräts installiert und leicht zugänglich sein.
- 17) Dieses Produkt sollte niemals in eine eingebaute Installation wie ein Bücherregal oder ein Regal gestellt werden, es sei denn, es ist für ausreichende Belüftung gesorgt oder die Anweisungen des Herstellers wurden eingehalten.
- 18) Das Gerät darf weder Tropfen noch Spritzern ausgesetzt werden und es dürfen keine mit Flüssigkeit gefüllten Gegenstände, wie Vasen, auf das Gerät gestellt werden.
- 19) Stellen Sie keine Gefahrenquellen auf das Gerät (z. B. mit Flüssigkeit gefüllte Gegenstände, brennende Kerzen).
- 20) Wand- oder Deckenmontage – Das Gerät sollte nur wie vom Hersteller empfohlen an einer Wand oder Decke montiert werden.
- 21)  Stellen Sie das Fernsehgerät, die Fernbedienung oder die Batterien niemals in die Nähe von offenem Feuer oder anderen Wärmequellen, einschließlich direkter Sonneneinstrahlung. Um die Ausbreitung von Feuer zu verhindern, halten Sie Kerzen oder andere Flammen stets vom Fernseher, der Fernbedienung und den Batterien fern.
- 22) Der USB-Anschluss sollte im Normalbetrieb mit 0,5 A belastet werden.
Diese Wartungsanweisungen sind nur für qualifiziertes Wartungspersonal bestimmt. Um das Risiko eines Stromschlags zu verringern, führen Sie keine anderen als die in der Bedienungsanleitung beschriebenen Wartungsarbeiten durch, es sei denn, Sie sind dafür qualifiziert.
- 23) Die Batterie darf keiner übermäßigen Hitze wie Sonnenlicht, Feuer oder ähnlichem ausgesetzt werden.
- 24)  Dieses Gerät ist ein Elektrogerät der Klasse II oder doppelt isoliert. Es ist so konzipiert, dass es keine Sicherheitsverbindung zur elektrischen Erde benötigt
- 25) Die maximale Umgebungstemperatur beträgt 45 Grad.
Die maximale Einsatzhöhe beträgt 2000 Meter



TV-Tasten und Terminalschnittstelle

TV-Tasten

Hinweis: Die Position und Anordnung von Tasten und Anschlüssen kann bei verschiedenen Modellen variieren.

Ein Schlüssel:

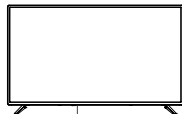

Drücken Sie diese Taste im Standby-Modus, um das Fernsehgerät ein-/auszuschalten.

Sieben Schlüssels:

	Schalten Sie den Strom ein/aus.
	Auswahl des externen Signaleingangs.
MENU/OK	Hauptmenü anzeigen und Auswahl von Menüpunkten bestätigen.
CH+/-	Kanalauswahl.
VOL+/-	Stell die Lautstärke ein.

Terminal-Schnittstellen

Hinweis: Das Folgende sind verschiedene Terminal-Schnittstellen. Die tatsächliche Positionierung, Anordnung und Modellanzahl könnte sich unterscheiden.

	AV-Eingang Externer AV-Signaleingang		Entrada USB Schließen Sie hier ein USB-Gerät an, um dessen Mediendateien zu spielen oder Aufnahmeprogramme über die PVR-Funktion zu tätigen.
	HDMI-Eingang Digitale Signal-Eingabe von einem HDMI-Video-Anschluss		OPTISCHE Ausgabe Verbindung mit einem SPDIF-Receiver.
	ANT 75 Verbindung mit einem Antennen-/Kabel-TV-Eingang (75/VHF/UHF)		RJ45 Verbindung zum Internet.



* Berühren oder nähern Sie sich nicht den HDMI- und USB-Anschlüssen und lassen Sie sie nicht zu, dass elektrostatische Entladungen den Betrieb dieser Anschlüsse im USB-Betriebsmodus stören, da der Fernseher sonst nicht mehr funktioniert oder der Fernseher nicht mehr funktioniert.

Verbindungsdiagramm für externe Geräte

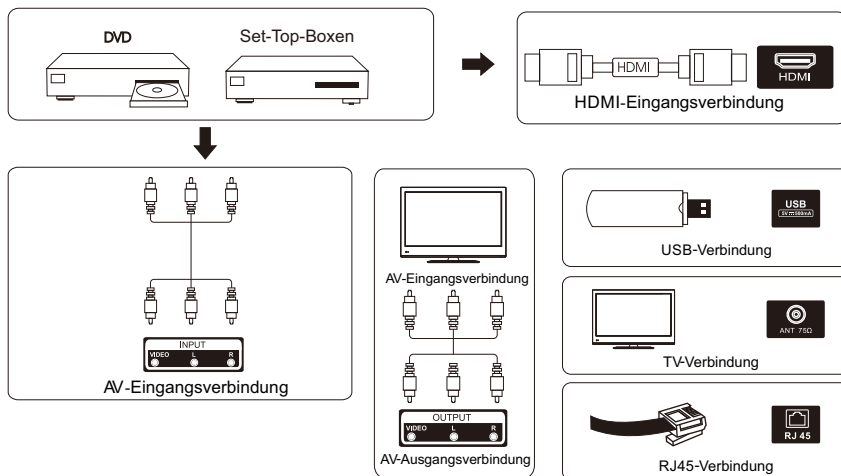

Fernseher installieren und verbinden

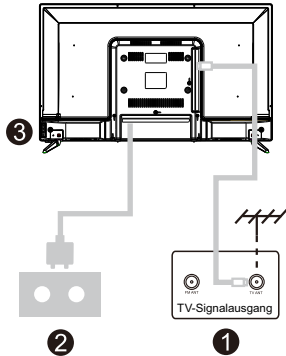
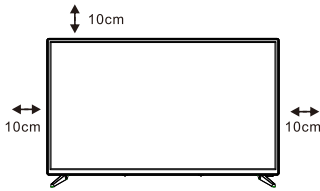

Ihren Fernseher aufstellen

Sie müssen den Fernseher an einem sicheren Ort aufstellen, der sein Gewicht tragen kann. Um Gefahren zu vermeiden, stellen Sie den Fernseher an keinen Ort, der Wasser oder Hitze ausgesetzt ist (wie Licht, Kerzen, Heizkörper), blockieren Sie nicht die Lüftung an der Rückseite des Fernsehers.

Antennen- und Stromverbindung

1. Verbinden Sie das Antennenkabel mit der Antennenbuchse an der Rückseite des Fernsehers.
2. Stecken Sie das Stromkabel des Fernsehers ein (AC 100-240V-50/60Hz).

Den Fernseher einschalten

3. Drücken Sie die Ein/Aus-Taste am Fernseher. Das Anzeigelicht wird grün. Wenn der Standby-Modus an ist (das Licht ist rot), drücken Sie die Ein/Aus-Taste auf der Fernbedienung, um Ihren Fernseher einzuschalten.

Hinweis: Wenn das Modell oben einen CI-Kartensteckplatz hat. Den Silikonschutz für den CI-Kartensteckplatz finden Sie im Zubehörbeutel (für Modelle ohne CI-Kartensteckplatz gibt es keinen Silikonschutz), wenn Sie die CI-Karte nicht verwenden, stecken Sie bitte den Silikonschutz in den Steckplatz.

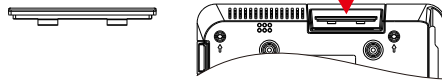

Hinweis: Bild nur zu Referenzzwecken.

Fernsehständer-Installationsanleitung

1. Öffnen Sie den Karton und nehmen Sie den Fernseher, sowie die einzelnen Zubehörteile und Basis heraus (einige Modelle haben keine Basis).
2. Um eine Beschädigung des Fernsehers zu vermeiden, legen Sie ihn mit dem Bildschirm nach unten auf eine weiche Matratze. Die Hals-Basis wird mit Schrauben am Fernseher angebracht.
3. Schrauben Sie die Basis an den Fernseher.
4. Die Installation ist vollendet.

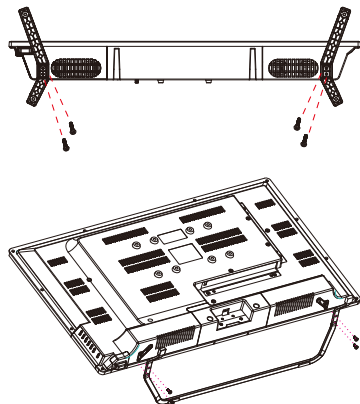

Hinweis:

Bild nur zu Referenz-Zwecken.
Bitte billigen Sie dies.

Voreinstellung

1.Voreinstellung

Bei der ersten Voreinstellung führt Assistent auf dem Bildschirm Sie durch die Einstellung Ihres Fernsehers. Folgen Sie den Anweisungen des Assistenten, um das Fernsehgerät richtig einzustellen.

1.1 Sprachauswahl

Verwenden Sie die Tasten \wedge/V , um die Systemsprachen auszuwählen, und drücken Sie dann zum Bestätigen [OK].

1.2 Möchten Sie Ihren Fernseher schnell mit Ihrem Android™-Telefon einstellen? (Weiter/Überspringen)

Verbinden Sie Ihr Android-Smartphone mit dem Fernseher. "Weiter" wählen

1.Öffnen Sie auf Ihrem Android-Telefon die vorinstallierte "Google"-App.

2.Geben Sie ein, oder verwenden Sie Ihre Stimme, um "Ok Google, mein Gerät einrichten" zu sagen.

3.Klicken Sie in der Liste auf den Modellnamen.

Hinweis: Drücken Sie "**ZURÜCK**", um abzubrechen

Wenn Sie das Fernsehgerät nur normal verwenden möchten, wählen Sie "**Überspringen**".

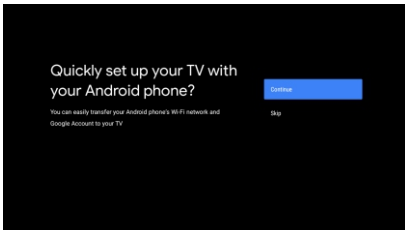

1.3 Das Netzwerk konfigurieren

Drücken Sie die Tasten \wedge/V um das WLAN auszuwählen, mit dem Sie eine Verbindung herstellen möchten, geben Sie das Passwort ein und bestätigen Sie dann, um die Verbindung herzustellen.

"**Überspringen**" kann aus dem Menü "Home" oder "Einstellungen" ausgewählt werden.

1.4 Mit Google -Konto anmelden

Melden Sie sich an, um neue Apps, Empfehlungen, Filme und mehr von Google zu erhalten.

Verwenden Sie Ihre Fernbedienung:

Verwenden Sie die Fernbedienung, um Ihr Google-Konto und Ihr Passwort einzugeben, um sich bei Ihrem Google-Konto anzumelden.

Voreinstellung

Voreinstellung (Weiter)

1.5 Nutzungsbedingungen

Um das Produkterlebnis zu verbessern, indem Sie die Nutzungsbedingungen von Google akzeptieren, wählen Sie "Akzeptieren", um mit dieser Bedingung fortzufahren.

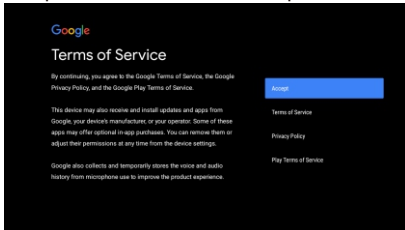

1.6 Google -Dienste

Wählen Sie "Akzeptieren", um zu bestätigen, dass Ihr Standort auf Android TV erkannt werden soll, und stimmen Sie zu, automatisch Diagnoseinformationen an Google zu senden, um Ihr Google-Erlebnis zu verbessern.

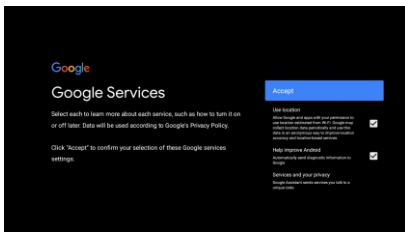

1.7 Autoinstallation spielen

Gehen Sie wie folgt vor, um empfohlene Apps und Google-Apps zu installieren oder zu deinstallieren. Wählen Sie "Weiter" zur nächsten Seite.

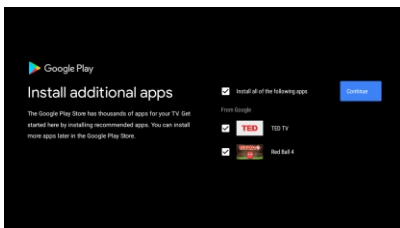

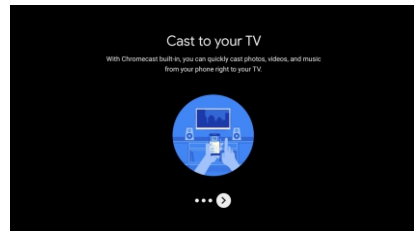
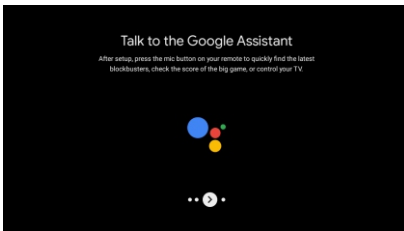
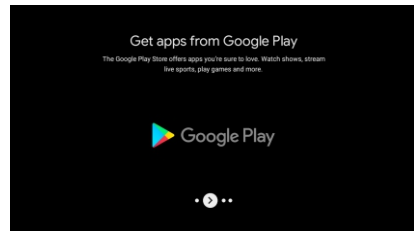
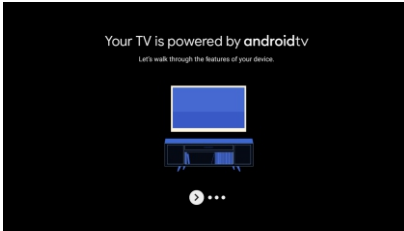

Der Informationsbildschirm erscheint nun und Sie können die Scroll-Schritte fortsetzen, indem Sie die rechte Taste 1 drücken.

Voreinstellung



1.8 Bluetooth -Fernbedienung koppeln

1. Drücken Sie "ZURÜCK"  und "VOL-"  auf der Fernbedienung gleichzeitig, um in den Bluetooth-Kopplungsmodus zu gelangen. Die Lichter auf der Fernbedienung blinken, wenn der Pairing-Modus aktiviert ist.
2. Sie können "ZURÜCK"  drücken, um den Kopplungsmodus zu überspringen.

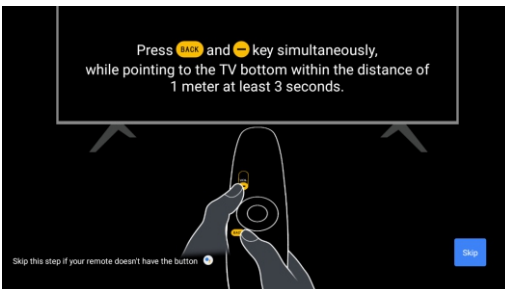

1.9 Region/Land auswählen

Wählen Sie mit den Pfeiltasten \wedge / \vee das Land aus, in dem sich Ihr Gerät befindet, und bestätigen Sie anschließend mit [OK].

1.10 TV-Modus auswählen (Zuhause/Einzelhandel)

Wenn Sie dieses Fernsehgerät zu Hause verwenden, wählen Sie in diesem Schritt unbedingt "Zuhause".

Nachdem Sie "Zuhause" ausgewählt haben, müssen Sie dies bestätigen.

1.11 Integrierter Chromecast™

Wählen Sie Ein/Aus, um den integrierten Chromecast zu aktivieren.

Voreinstellung

1.12 TV-Kanaleinstellungen

Wählen Sie Antenne/Kabel, um nach TV-Kanälen zu suchen.

Bei Auswahl von **"Überspringen"** steht im Menü ein Kanalsuchlauf zur Verfügung.

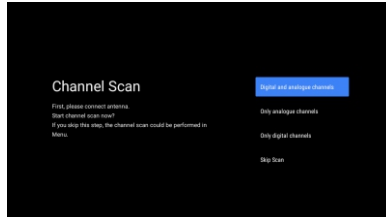
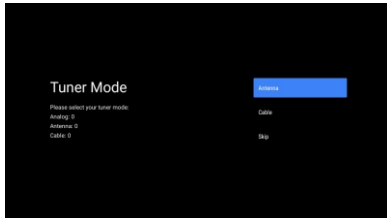

Abschluss der Einstellung und Haftungsausschlüsse

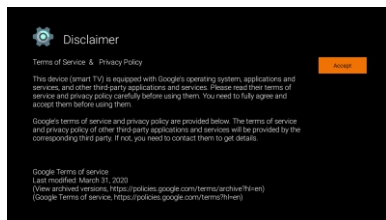
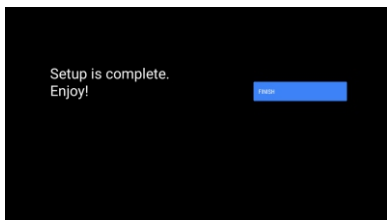

HOME

2.HOME

Nach Abschluss der Ersteinstellung können Sie nun über den Bildschirm zur Startseite gehen oder die Taste  drücken, um die Startseite anzuzeigen.

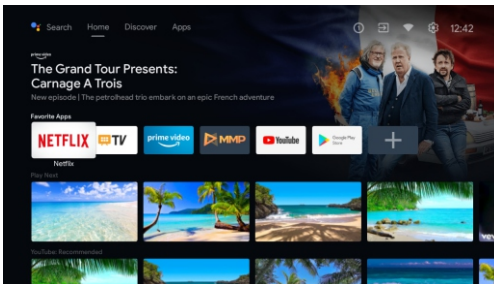
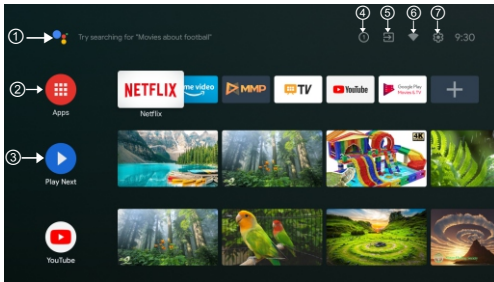

*Der Hauptbildschirm UI einiger Länder kann von der Abbildung oben abweichen, bitte beziehen Sie sich auf das Produkt.

① Google Assistant

Verwenden Sie Ihre Stimme, um zu Shows zu springen, Geräte zu steuern und mehr – fragen Sie einfach Google.

② Apps

Wählen Sie "Apps", um auf alle Ihre Apps zuzugreifen. In dieser Zeile stehen Ihnen vorinstallierte Apps zur Verfügung, wenn Sie andere Apps suchen und herunterladen möchten, wählen Sie "Google Play".

③ Nächstes spielen

In jeder Zeile danach werden empfohlene Inhalte in Ihren installierten Apps angezeigt

④ Benachrichtigungen

Alle Benachrichtigungen, die sich auf alles auf Ihrem Android TV beziehen, werden hier angezeigt.

⑤ Eingang

Wählen Sie diese Option, wenn Sie den TV-Eingang anpassen möchten, zum Beispiel: TV, HDMI 1, HDMI 2.

⑥ Netzwerk

Es zeigt Netzwerkverbindungen, Wi-Fi oder Ethernet an.

⑦ Einstellungen

Verwenden Sie diese Option, um App- und TV-Steuerungen zu verwalten, bevorzugte Einstellungen, Sounds und Konten zu ändern.

Einstellungen

3. Einstellungen

Mit dieser Option können Sie verschiedene Eigenschaften des Fernsehgeräts einstellen.

1. Drücken Sie die Taste $\langle \rangle$, um "Einstellungen" in der oberen rechten Ecke des Bildschirms auszuwählen.
2. Drücken Sie die Tasten \wedge / \vee , um die Option auszuwählen, die Sie im Einstellungsmenü anpassen möchten.
3. Drücken Sie zum Aufrufen [OK].

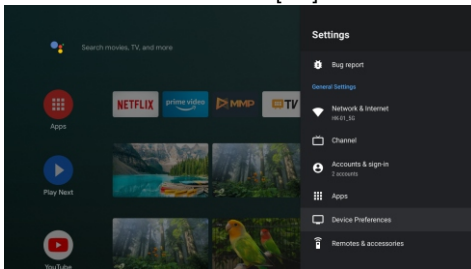

Internet Netzwerk

Passen Sie bei Verbindungsproblemen alle Netzwerkeinstellungen an und überprüfen Sie die Verbindung.

1. Drücken Sie die Tasten \wedge / \vee , um im Einstellungsmenü "Netzwerk & Internet" auszuwählen.
2. Drücken Sie die Tasten \wedge / \vee , um auszuwählen: Wi-Fi/Neues Netzwerk hinzufügen/Scan immer verfügbar/Proxy-Einstellungen/IP-Einstellungen.

Kanal

Das Scan-Untermenü wird entsprechend den verschiedenen Kanalinstallationen angezeigt.

1. Drücken Sie die Tasten \wedge / \vee , um "Kanalquelle" und Kanalinstallationsmodus und Kindersicherung auszuwählen.
2. Drücken Sie [OK], um "Kindersicherung" aufzurufen, und drücken Sie dann \wedge / \vee oder die Zifferntasten auf der Fernbedienung, um das Standardpasswort "1234" einzugeben.
3. Drücken Sie die Tasten \wedge / \vee , um Kanäle gesperrt, Programmbeschränkungen, Eingänge gesperrt und PIN ändern auszuwählen.

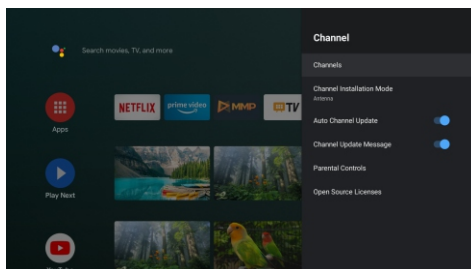

Einstellungen

Geräteeinstellungen

1. Drücken Sie die Tasten \wedge/\vee , um Optionen wie Info, Datum & Uhrzeit, Timer, Sprache, Eingabe, Bild, Ton, Google Assistant, Zurücksetzen usw. auszuwählen.
2. Drücken Sie **OK**, um zur entsprechenden Unteroption zu springen.

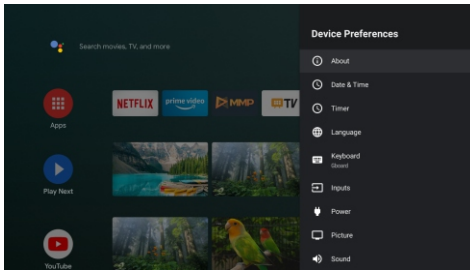

Info

1. Drücken Sie die Tasten \wedge/\vee , um zusätzliche Informationen wie Systemaktualisierungen, Geräte name, Neustart, Status usw. anzuzeigen.
 2. Drücken Sie die Taste **BACK**, um zum vorherigen Menü zurückzukehren.
- Drücken Sie die Taste **EXIT**, um das Menü zu verlassen.

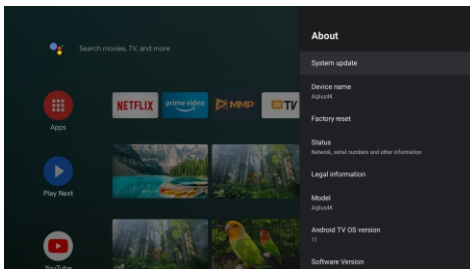

* Die obigen Bilder dienen nur als Referenz, bitte beziehen Sie sich auf das Produkt für Details.

Auf Werkseinstellungen zurücksetzen

Wenn Sie für das Zurücksetzen auf die Werkseinstellungen entscheiden, werden alle Daten aus dem internen Speicher Ihres Geräts gelöscht, einschließlich: Ihr Google-Konto, System- und App-Daten und -Einstellungen sowie heruntergeladene Apps.

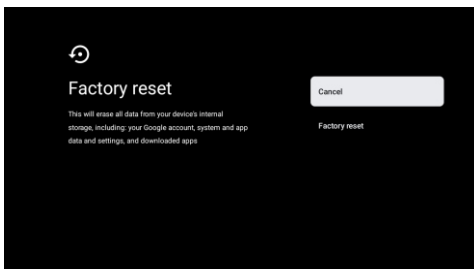



Einstellungen der TV-Quelle

4. Einstellungen der TV-Quelle

Geben Sie die TV-Quelle auf der Startseite ein:

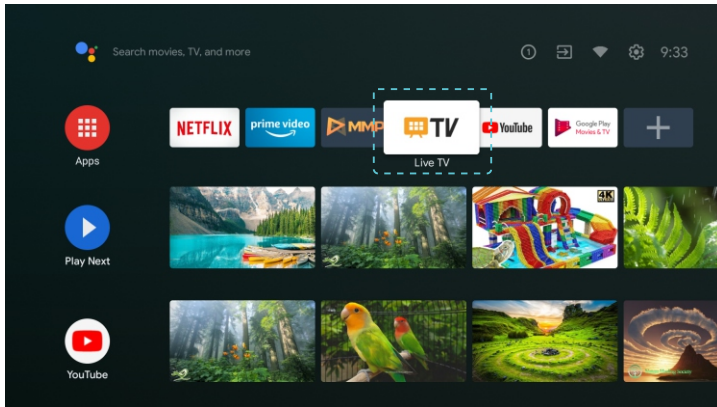
1. Drücken Sie die Taste  oder wählen Sie "Live-TV" auf der Startseite.



2. Drücken Sie die Taste , wählen Sie "Kanäle" und dann "Neue verfügbare Kanäle" aus.

Google Play

5. Google Play

Um auf Apps von Google Play zuzugreifen und diese herunterzuladen, müssen Sie mit einem Google-Konto angemeldet sein.

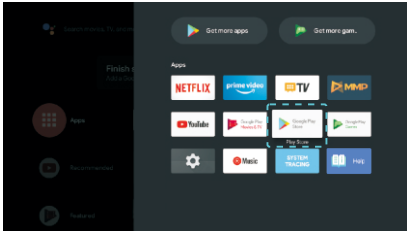

Nach dem Öffnen von Google Play werden Sie aufgefordert, sich anzumelden oder ein neues Konto zu erstellen.

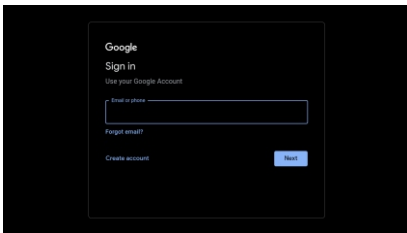

Sobald Sie sich angemeldet haben, werden Sie auf die folgende Seite weitergeleitet, auf der Sie durch die Liste der zum Download verfügbaren Apps blättern oder die Google Assistant-Taste auf der Fernbedienung drücken können, um mit Google zu chatten.

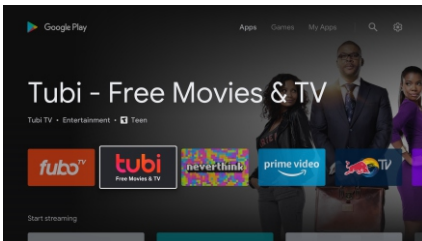

Hilfe

Kein Strom	<ul style="list-style-type: none"> Überprüfen Sie, ob das AC-Kabel zum Fernseher angeschlossen ist oder nicht. Wenn immer noch kein Strom vorhanden ist, ziehen Sie den Stecker und stecken Sie den Stecker nach 60s wieder ein. Schalten Sie es wieder ein.
Das Signal wird nicht korrekt empfangen	<ul style="list-style-type: none"> Doppelbilder oder Geister können auf Ihrem Fernseher erscheinen, wenn sich hohe Gebäude oder Berge in der Nähe befinden. Sie können das Bild durch manuelle Bedienung anpassen: siehe Anweisungen für einen Messschieber Fußschalter oder die Richtung der externen Antenne. Wenn Sie eine Zimmerantenne verwenden können, kann der Signalempfang unter Umständen schwieriger sein. Stellen Sie die Antennenrichtung für einen optimalen Empfang ein. Wenn der Empfang nicht verbessert wird, müssen Sie auf eine externe Antenne umsteigen.
Kein Bild	<ul style="list-style-type: none"> Überprüfen Sie, ob die Antenne auf der Rückseite des Fernsehers richtig angeschlossen ist. Siehe andere Kanäle, um zu sehen, ob das Problem immer noch auftritt.
Das Video erscheint, aber ohne Ton	<ul style="list-style-type: none"> Versuchen Sie, die Lautstärke zu erhöhen. Überprüfen Sie, ob der TV-Ton stumm geschaltet ist oder nicht.
Audio ist vorhanden, aber das Video fehlt oder ist verblasst	<ul style="list-style-type: none"> Versuchen Sie, Kontrast und Helligkeit einzustellen.
Statisches Rauschen beeinflusst die Qualität von Video und Audio	<ul style="list-style-type: none"> Überprüfen Sie, ob die Antenne auf der Rückseite des Fernsehers korrekt angeschlossen ist.
Linienbrüche auf dem Bildschirm	<ul style="list-style-type: none"> Elektrische Geräte wie Trockner oder Staubsauger usw. können das TV-Spiel stören. Schalten Sie die Geräte aus.
Die Fernbedienung funktioniert nicht	<ul style="list-style-type: none"> Stellen Sie sicher, dass die Plastiktüte, die mit der Fernbedienung geliefert wurde, entfernt wurde. Versuchen Sie, die Fernbedienung aus einer kürzeren Entfernung zum Fernseher zu benutzen. Überprüfen Sie, ob die Batterien richtig eingesetzt sind, oder verwenden Sie die neuen Batterien mit der Fernbedienung. Der Fernseher geht in den Standby-Modus, wenn er innerhalb weniger Minuten keine Antwort erhält.
Kein Video (PC-Modus)	<ul style="list-style-type: none"> Überprüfen Sie, ob das Kabel korrekt an den VGA-Anschluss angeschlossen ist oder ob das Kabel an einigen Stellen verbogen ist.
Vertikales Linienflackern (PC-Modus)	<ul style="list-style-type: none"> Rufen Sie das Hauptmenü auf und stellen Sie den vertikalen Abstand ein, um die vertikale Linie zu entfernen.
Horizontale Risse (PC-Modus)	<ul style="list-style-type: none"> Passen Sie die horizontale Position des Bildschirms an, um horizontale Linien zu entfernen.
Die Anzeige ist zu hell oder zu dunkel (PC-Modus)	<ul style="list-style-type: none"> Stellen Sie die Helligkeit oder den Kontrast im Hauptmenü ein.
Keine Antwort vom PC	<ul style="list-style-type: none"> Überprüft, ob die Auflösung des PC-Bildschirms auf die kompatible Auflösung für das Fernsehen eingestellt ist.
Linien erscheinen, wenn ein Gerät an einen Cinch-Anschluss angeschlossen ist	<ul style="list-style-type: none"> Achten Sie darauf, ein hochwertiges Kabel zu verwenden.
Ungelöste Probleme	<ul style="list-style-type: none"> Ziehen Sie den Netzstecker und warten Sie 30 Sekunden, dann schließen Sie den Stecker wieder an. Wenn es immer noch Probleme gibt, versuchen Sie nicht, den Fernseher selbst zu reparieren. Wenden Sie sich sorgfältig an das Servicezentrum.

Lassen Sie Ihren Fernseher nicht mit einem statischen Bild zurück, wenn Sie ein angehaltenes Video, einen Menübildschirm usw. über einen längeren Zeitraum angehalten haben, da dies den Bildschirm beschädigt und das Bild brennen kann.

Fernbedienung



*Google Assistant ist in einigen Sprachen und Ländern nicht verfügbar. Die Serviceverfügbarkeit variiert je nach Land und Sprache.

- 1 Schalten Sie den Fernseher zwischen Ein- und Standby-Modus um.
- 2 Kontrollleuchte.
- 3 Schalten Sie Ihren Fernsehton stumm oder stellen Sie den Ton wieder her
- 4 **PVR:** Live-TV-Sendungen aufnehmen.
- 5 Den elektronischen EPG-Programmführer anzeigen.
- 6 **INFO:** Aktuelle Kanalinformationen wie die aktuelle Uhrzeit und den Kanalnamen anzeigen.
- 7 **HOME:** Startbildschirm anzeigen.
- 8 **Menü:** Rufen Sie das OSD-Menü(auf dem Bildschirm) auf.
- 9 **Eingänge:** Optionen zur Anzeige/Auswahl der Signalquelle.
- 10 **Navigationsstasten:** Cursor
HOCH/LINKS/RECHTS/RUNTER.
- 11 **Zurück:** Drücken Sie , um zum Menü zurückzukehren.
- 12 **Ausgang:** Verlassen Sie das OSD-Menü,
- 13 **Google Assistant:**
Sprechen Sie mit Google, um Ihren Fernseher mit Ihrer Stimme zu steuern.
- 14 **YouTube:**
Mit YouTube verbinden (Internetverbindung ist erforderlich).
- 15 **NETFLIX:**
Stellen Sie eine Verbindung zu NETFLIX her, um Online-TV-Sendungen und -Filme anzusehen (Internetverbindung ist erforderlich).
- 16 **Prime video :**
Mit Prime video verbinden (Internetverbindung ist erforderlich).
- 17 **Google Play:** Mit Google Play verbinden.
- 18 **Mediensteuerung:**
Schneller Vor-/Rücklauf
Vorheriges/nächstes Programm abspielen
Programm Abspielen/Pausieren/Stoppen
- 19 **TXT:** Drücken Sie diese Taste während der Wiedergabe eines Programms, um Videotext einzugeben.
- 20 **Audio:** Eine Liste von Audiosprachen anzeigen und eine Audiosprache oder ein Audioformat (sofern verfügbar) auswählen (nur anwendbar, wenn die TV-Sendung über diese Funktion verfügt).
- 21 **SUBT:** SUBT.

IT



androidtv

SMART TV

MANUALE UTENTE

IMPORTANTE:

Si prega di leggere attentamente questo manuale prima di installarlo e prima di utilizzare la TV. Conservarlo a portata di mano per future consultazioni.

ÍNDICE

Precauzioni importanti per la sicurezza.....	1
Tasti TV e Interfaccia Terminale.....	2
Schema di collegamento dispositivo esterno.....	2
Installare e Connettere il TV.....	3
Istruzioni per l'installazione del supporto TV.....	3
OSD.....	4
1.Impostazioni Iniziali.....	4
2.HOME.....	8
3.Impostazioni.....	9
4.Impostazioni Fonte di ingresso TV.....	11
5.Google Play.....	12
Aiuto.....	13
Telecomando.....	14

Informazioni sulla Sicurezza

	Il punto esclamativo, all'interno di un triangolo equilatero, avverte l'utente della presenza di importanti istruzioni operative nella documentazione che accompagna l'apparecchio.	<p style="text-align: center;">ATTENZIONE</p> <p style="text-align: center;">RISCHIO DI SCARICHE ELETTRICHE NON APRIRE</p>
	<p>Avviso</p> <p>Il simbolo del lampo con punta di freccia, all'interno di un triangolo equilatero, avverte l'utente della presenza di "tensione pericolosa" non isolata all'interno del prodotto che pu? essere di entit? tale da costituire un rischio di shock elettrico per le persone.</p>	

Precauzioni importanti per la sicurezza

- 1) Lea estas instrucciones.
 - 2) Conservare queste istruzioni.
 - 3) Osservare tutte le avvertenze.
 - 4) Seguire tutte le istruzioni.
 - 5) Non utilizzare questo apparecchio vicino all'acqua.
 - 6) Pulire solo con un panno asciutto.
 - 7) Non ostruire le aperture di ventilazione. Installare secondo le istruzioni del produttore.
 - 8) Non installare vicino a fonti di calore come radiatori, caloriferi, stufe o altri apparecchi (compresi amplificatori) che producono calore.
 - 9) Le spine di sicurezza polarizzate o dotate di terra servono la vostra sicurezza, e non vanno modificate. Una spina polarizzata ha due lame, una pi? larga dell'altra. Una spina con messa a terra ha due lame, pi? una terza di messa a terra. La lama larga o il terzo polo sono progettati per la sicurezza, se la spina fornita non entra nella presa, consultare un elettricista per la sostituzione della presa obsoleta.
 - 10) Evitare che il cavo di alimentazione venga calpestato o tirato, in particolare presso le spine, le prese e al punto di uscita dall'apparecchio.
 - 11) Usare solo dispositivi opzionali / accessori specificati dal produttore.
 - 12) Usare solo con carrello, supporto, cavalletto, sostegno o piano specificati dal produttore o acquistati con l'apparecchio. Quando si usa un carrello attenzione quando si sposta il carrello insieme all'apparecchio per evitare cadute per ribaltamento.
 - 13) Scollegare questo apparecchio durante temporali o se inutilizzato per lunghi periodi di tempo.
- Avvertenza:**
- 14) Per ridurre il rischio di incendi o scosse elettriche, non esporre il dispositivo alla pioggia o all'umidit?.
 - 15) L'alimentatore viene usato come dispositivo di scollegamento, il dispositivo di scollegamento dovr? rimanere prontamente utilizzabile.
 - 16) La presa deve essere posizionata vicino all'apparecchio e deve essere facilmente accessibile.
 - 17) Questo prodotto non deve mai essere collocato dentro un armadio o in mobili come librerie o scaffali, a meno che non vi sia un'adeguata ventilazione o siano rispettate le istruzioni del produttore.
 - 18) Non esporre il dispositivo a gocce o schizzi di liquidi n? collocare oggetti contenenti liquidi, come vasi, sopra il dispositivo.
 - 19) Non posizionare oggetti pericolosi sull'apparecchio (ad esempio oggetti che contengono liquidi o candele accese).
 - 20) Montaggio a parete o sul soffitto - L'apparecchio deve essere montato a parete o sul soffitto solo come raccomandato dal produttore.
 - 21) Non posizionare il televisore, il telecomando o le batterie vicino a fiamme o altre fonti di calore, inclusa la luce diretta del sole. Per prevenire la propagazione di incendi, tenere sempre candele o altre fiamme lontane dal televisore, dal telecomando e dalle batterie.
 - 22) L'adattatore USB deve essere caricata con 0,5 A durante il normale funzionamento.
Queste informazioni di servizio sono ad uso esclusivo di personale qualificato. Per ridurre il rischio di scosse elettriche non effettuare operazioni aH'nfuori di quelle indicate nelle istruzioni d'uso, a meno che non siate qualificati a farlo.
 - 23) Le batterie non devono essere esposte a calore eccessivo come luce diretta del sole, fuoco o simili.
 - 24) Questo apparecchio ? di Classe II (apparato elettrico a doppio isolamento). E stato progettato in modo che non richieda una connessione di sicurezza con messa a terra.
 - 25) La massima temperatura ambientale d'uso ? di 45 gradi. La massima altitudine d'uso ? 2000 metri.



Tasti TV e Interfaccia Terminale

Tasti TV:

Nota: Quello che segue è solo uno schema funzionale e su diversi modelli la reale posizione o sistemazione può essere differente..

Una chiave:

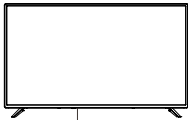

Premere questo pulsante in modalità standby per accendere/spengere il televisore.

Sette chiavi:

	Tasto di ACCENSIONI/SPEGNIMENTO.
SOURCE/-E	Selezione ingresso segnale esterno.
MENU/OK	Visualizzare il menu principale e confermare la selezione delle voci di menu.
CH+/-	Selezione del canale.
VOL+/-	Regola il volume.

Interfaccia del Terminale

Nota: quello che segue rappresenta le varie interfacce del terminale. La reale posizione e sistemazione può essere diversa tra i vari modelli.

	Entrata AV Segnale esterno di entrata AV e canale Rilevante del suono Destro /Sinistro		Entrata USB Connettere qui un dispositivo USB per riprodurre i file media o per registrare i programmi tramite lafunzione PVR.
	Entrata HDMI Entrata del segnale digitale del connettore video HDMI .		Uscita OTTICA Collegare il ricevitore SPDIF.
	ANT 75 Connessione all'input dell'antenna/ cadle TV /cadle TV (75NHF/UHF)		RJ45 Connessione a Internet.



* Non toccare o avvicinarsi ai connettori HDMI e USB e non consentire alle scariche elettrostatiche di interferire con il funzionamento di questi connettori in modalità di funzionamento USB, altrimenti il televisore smetterà di funzionare o il televisore smetterà di funzionare.

Schema di collegamento dispositivo esterno

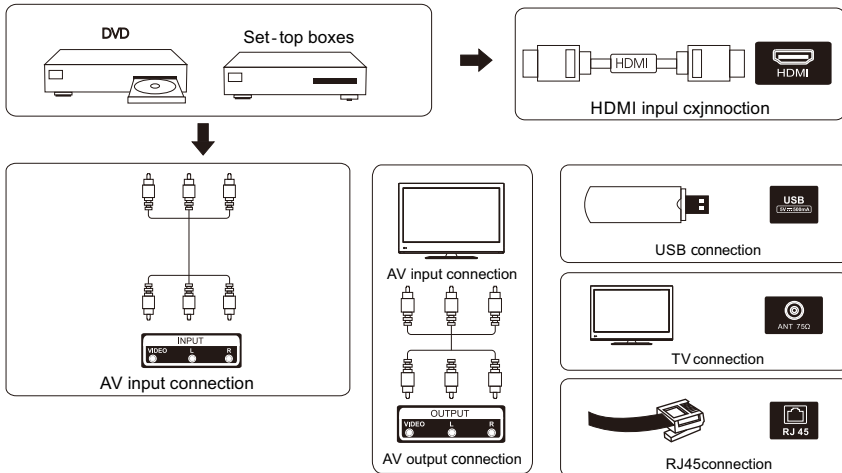

Installare e Connettere il TV

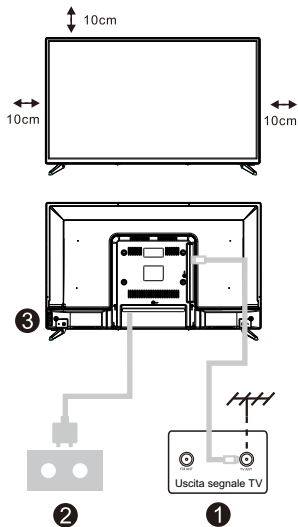

Instalar su TV

Coloque su televisor en un lugar que pueda soportar peso del televisor. Para evitar el peligro, no monte el televisor cerca del agua o calor extremo (como un horno, fuente de luz o vela). No bloquee la ventilación en la parte posterior del televisor.

Conecte la fuente de señal y la fuente de electricidad

1. Conecte el cable de la antena a la conexión RF en la parte posterior o lateral del televisor, y/o el cable HDMI de la fuente de señal a las entradas HDMI en la parte posterior o lateral del televisor.
2. Conecte el televisor a la toma de corriente de la pared (AC 100-240V-50/60Hz).

Encender el TV

3. Mientras está en modo de espera, la luz indicadora de encendido estará roja. Presione el botón de encendido en el televisor o el control remoto. La luz cambiará a verde.

Nota: Si el modelo tiene una ranura para tarjeta CI en la parte superior. Puede encontrar el protector de silicona para la ranura de la tarjeta CI en la bolsa de accesorios (para los modelos sin ranura para tarjeta CI, no hay protector de silicona), si no usa la tarjeta CI, inserte el protector de silicona en la ranura.

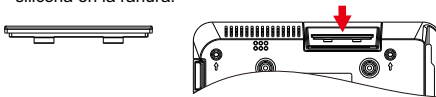

Nota: Immagine esclusivamente a scopo di riferimento.

Istruzioni per l'installazione del supporto TV

1. Aprire la scatola ed estrarre il televisore, gli accessori e la base (alcuni modelli senza base).
2. Per evitare di danneggiare la televisione, mettere un panno morbido sul tavolo, adagiare sul panno lo schermo, con la parte anteriore rivolta verso il basso, fissare la base al televisore con le viti.
3. Stringere con attenzione le viti.
4. L'installazione è completa.

Nota:

Immagine esclusivamente a scopo di riferimento.

Condizioni prevalenti

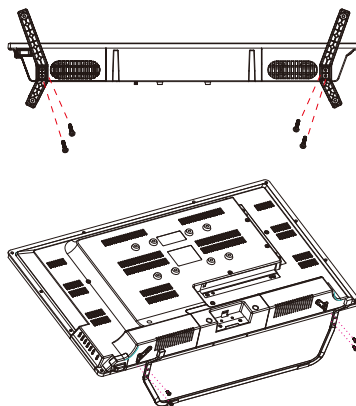

Impostazioni Iniziali

1. Impostazioni Iniziali

Per la configurazione iniziale segui la procedura guidata sullo schermo per regolare le impostazioni della tua TV. Per favore segui le indicazioni per configurarla correttamente.

1.1 Selezione lingua

Usa i tasti \wedge / \vee per selezionare la lingua del dispositivo poi premi [OK] per confermare.

1.2 Vuoi impostare rapidamente la tua TV con il cellulare Android™? (Continu a/salta)

Per connettere il tuo Smartphone Android alla tua TV, seleziona "Continua".

1. Apri l'app "Google" pre-installata sul tuo telefono Android
2. Digita o pronuncia, "Ok Google, imposta il mio dispositivo".
3. Clicca sul nome del modello nella lista.

Nota: premi "INDIETRO" per cancellare

Se vuoi solo usare la tua TV normalmente, per favore seleziona "Salta".

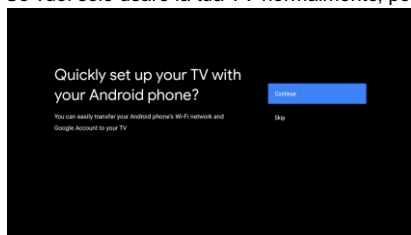

1.3 Configura la rete

Se vuoi connetterti alla rete Wi-Fi, premi i tasti \wedge / \vee per selezionarla, inserisci la password e poi conferma per connetterti. Se selezioni "Salta", potresti tornare alla homepage o al menu impostazioni.

1.4 Registrarti all' Account Google

Registrati per ottenere nuove app, suggerimenti, film ed altro ancora tramite Google.

Usa il tuo telecomando:

Usa il tuo telecomando per inserire il tuo account Google e la password per accedere.

Impostazioni iniziali

1. Impostazioni iniziali (Cont.)

1.5 Termini del Servizio

Per accettare i Termini del Servizio di Google che migliorano la tua esperienza di utilizzo del prodotto, seleziona "Accetta" per procedere.

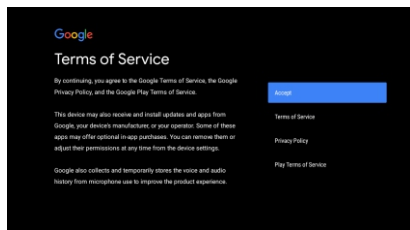

1.6 Servizi di Google

Seleziona "Accetta" per confermare, se desideri che la tua posizione sia identificata sulla tua TV Android; in tal modo automaticamente accetti di inviare informazioni diagnostiche a Google per aiutarlo a migliorare la tua esperienza.

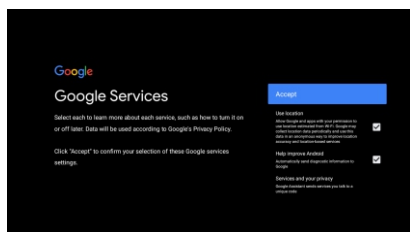

1.7 Funzione di auto installazione

Seleziona installa o disinstalla le app consigliate e le app Google usando questa funzione. Seleziona "Continua" sulla pagina successiva.

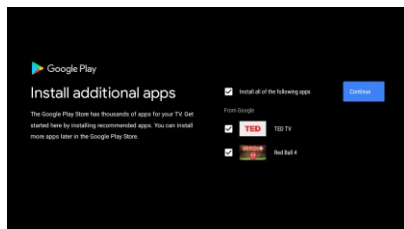



Ora apparirà la schermata delle informazioni, puoi scorrere tra le voci premendo il tasto direzionale "DESTRA" per continuare

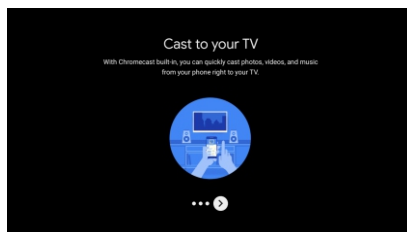
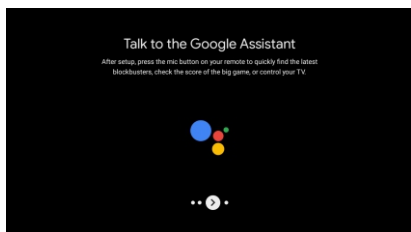
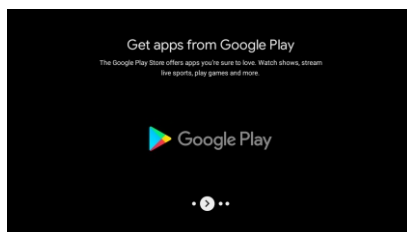
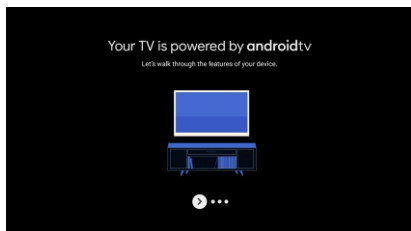

Impostazioni iniziali



1.8 Abbinamento da remoto del Bluetooth

1. Premi 'INDIETRO  e 'VOL- 

1.9 Seleziona la Regione /Paese

Seleziona il paese in cui stai in cui stai usando il dispositivo con i tasti direzionali /, poi premi il tasto [OK] per confermare.

1.10 Seleziona la modalità TV (Home/Negozio)

Per favore, in questa fase assicurati di selezionare "Home" se stai usando questa TV per un utilizzo domestico.

Assicurati di confermare dopo aver selezionato il tasto "Home".

1.11 Chromecast incorporato TM

Seleziona Acceso/Spento per attivare il Chromecast incorporato disponibile

Impostazioni Iniziali

1.12 Impostazioni Canali TV

Seleziona Antenna/Cavo per scansionare i canali TV.

Se selezioni “Salta”, la scansione del canale potrà essere effettuata dal menu.

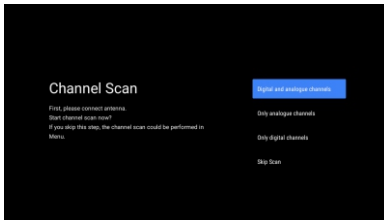
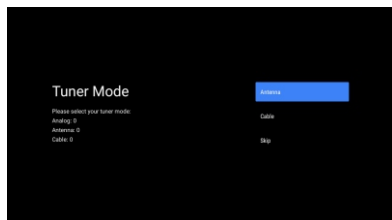

Configurazione completata e Termini di Utilizzo

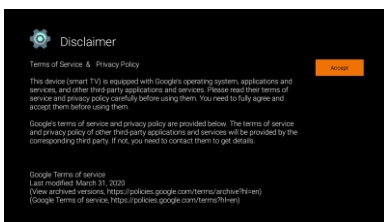
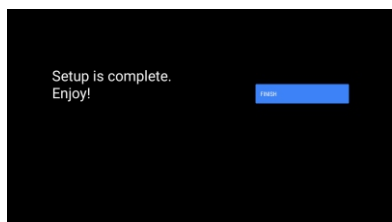

HOME

2. HOME

Quando completerai l'installazione iniziale, entrerai nella home tramite lo schermo o premendo il tasto  per visualizzarla.

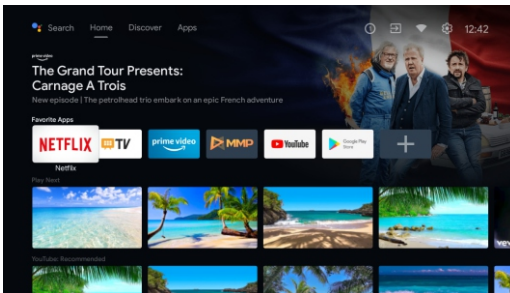
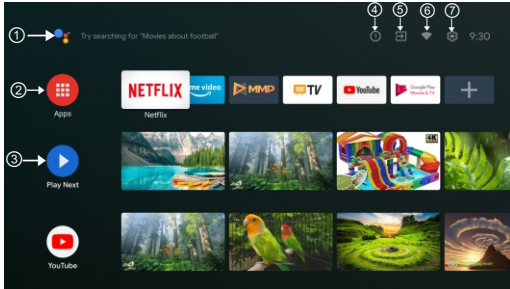

*La schermata iniziale di alcuni paesi UI potrebbe essere differente dalle immagini sopra, per favore consulta il prodotto per i dettagli.

① Google Assistant

Usa la tua voce per visualizzare i controlli del dispositivo ed altro ancora – Semplicemente chiedi a Google.

② Apps

Seleziona la "App" per accedere a tutte le tue applicazioni. Qui hai a disposizione delle applicazioni pre-installate, seleziona "Google Play", se desideri cercare e scaricare delle app aggiuntive.

③ Seleziona successivo

Ciascuna voce dopo questo punto mostrerà i contenuti consigliati dalle app che hai già installato.

④ Notifiche

Qui visualizzerai tutte le notifiche relative a qualsiasi cosa sulla tua TV Android.

⑤ Ingressi

Seleziona se desideri scegliere la fonte di ingresso della tua TV, ad esempio: TV, HDMI 1, HDMI 2.

⑥ Rete

Mostrerà quale connettività di rete visualizzare, Wi-Fi o Ethernet.

⑦ Impostazioni

Gestisci le app ed i controlli TV, modifica le preferenze, l'audio e l'account.

Impostazioni

3. Impostazioni

Puoi di impostare le varie opzioni della tua TV.

1. Premi i tasti </> per selezionare “Impostazioni” che si trova nell’angolo in alto a destra dello schermo
2. Premi i tasti \wedge/\vee per selezionare l’opzione che desideri regolare nel menu impostazioni.
3. Premi il tasto **[OK]** per confermare.

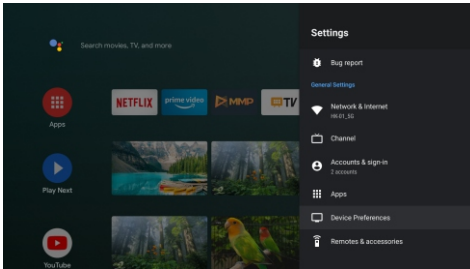

Reti ed Internet

Regola tutte le impostazioni e controlla la connessione se hai problemi.

1. Premi i tasti \wedge/\vee per selezionare: “Rete & Internet” nel menu impostazioni.
2. Premi i tasti \wedge/\vee per selezionare: Wi-Fi/Aggiungi nuova rete/Scansione sempre disponibile /Impostazioni Proxy /Impostazioni IP.

Canale

Visualizza la scansione del sotto menu basato su differenti modalità di installazione del canale.

1. Premi i tasti \wedge/\vee per selezionare: “Fonte Canale & Modalità di Installazione del canale & Controllo Parentale”.
2. Premi il tasto **[OK]** per inserire il “Controllo Parentale”, poi premi i tasti \wedge/\vee o usa i tasti numerici sul telecomando per inserire la password di default “1234”.
3. Premi i tasti \wedge/\vee per selezionare i Canali Bloccati, le Restrizioni dei Programmi, gli ingressi Bloccati e per cambiare il PIN.

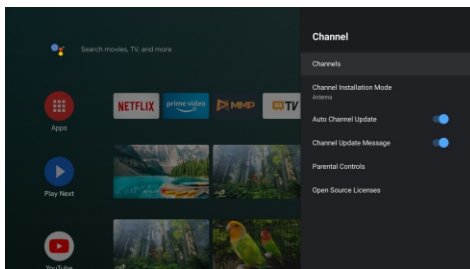

Impostazioni

Preferenze di dispositivo

1. Premi i tasti \wedge/\vee per selezionare le opzioni di Info, Data & Ora, Timer, Lingua, Fonti di ingresso, Immagine, Audio, Assistente Google, Reset ed altro.
2. Premi il tasto **OK** per andare alla sotto opzione corrispondente.

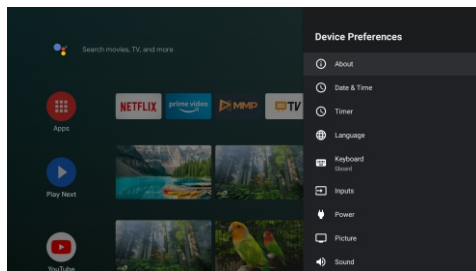

Info

1. Premi i tasti \wedge/\vee per controllare le informazioni aggiuntive come ad esempio l'Aggiornamento del Sistema, il nome del dispositivo, il Riavvio, lo Status ed altro.
 2. Premi il tasto **BACK** per tornare al menu precedente.
- Premi il tasto **EXIT** per uscire dal menu.

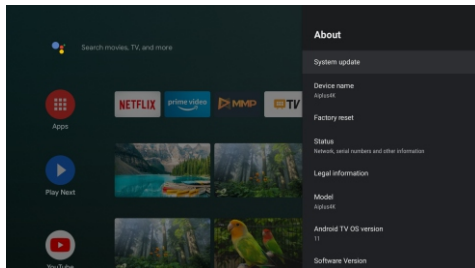

* Le immagini sopra sono a solo scopo di riferimento, per favore consulta il prodotto per i dettagli.

Reset a impostazioni predefinite

Se effettui il reset alle impostazioni di fabbrica, cancellerai tutti i dati dalla memoria interna del tuo dispositivo che includono: il tuo Account Google, i dati e le impostazioni di sistema e delle app e le app scaricate.

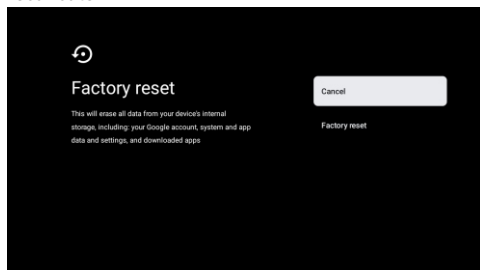

Impostazioni Fonte di ingresso TV

4. Impostazioni Fonte di ingresso TV

Per entrare nella Homepage della fonte di ingresso:

1. Premi il tasto  o seleziona "Live TV" sulla Homepage.

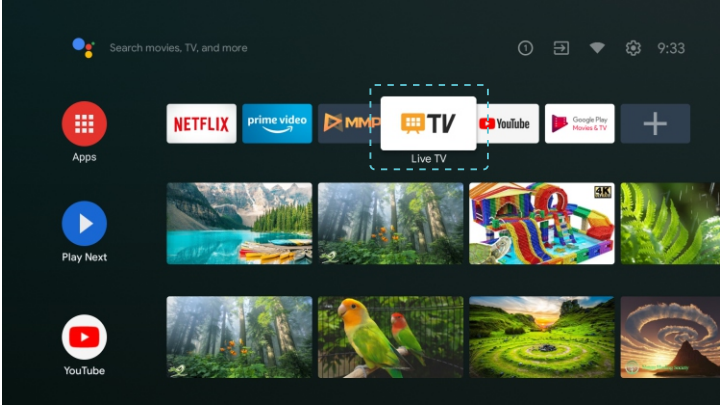

2. Premi il tasto , poi seleziona "Canali" e seleziona "Nuovi Canali disponibili" per confermare.

Google Play

5. Google Play

Per accedere e scaricare le applicazioni da Google Play, devi registrarti con un Account Google.

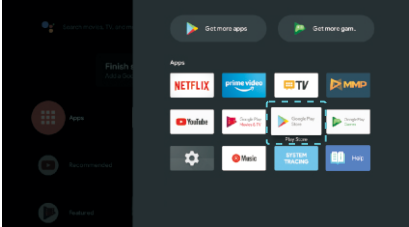

Quando aprirai Google Play, ti sarà suggerito di accedere o di creare un nuovo account.

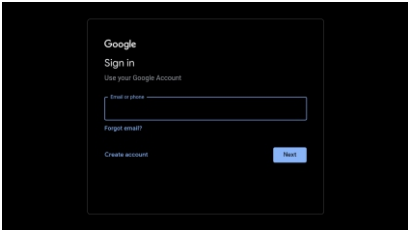

Quando ti sarai registrato apparirà la pagina seguente, scorri nella lista delle applicazioni disponibili per scaricare e premi il tasto Google Assistant sul tuo telecomando per parlare con Google.

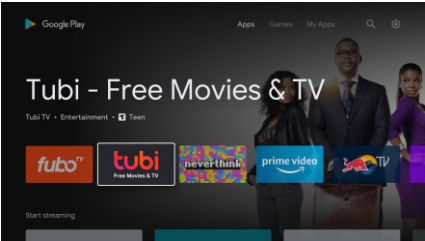

Aiuto

Assenza di alimentazione	<ul style="list-style-type: none"> Controllare se il cavo CA del televisore sia collegato o meno. Se arriva ancora corrente, si prega di staccare la spina, e ricollegare alla presa dopo 60 secondi. Accendere il nuovo.
Il segnale non viene ricevuto correttamente	<ul style="list-style-type: none"> Se ci sono edifici alti o montagne vicino a dove vi trovate, le immagini sul televisore potrebbero apparire doppie o fantasmatiche. È possibile regolare manualmente l'immagine: consultare le istruzioni per la regolazione vernier o regolare la direzione dell'antenna esterna. Se si utilizza un'antenna interna, in determinate circostanze, la ricezione del segnale può essere più difficile. Regolare la direzione dell'antenna per una migliore ricezione. Se questo non migliora la ricezione, è necessario passare ad un'antenna esterna.
Nessuna immagine	<ul style="list-style-type: none"> Controllare che l'antenna sia collegata correttamente sul retro del televisore. Vedere altri canali per verificare se il problema persiste.
Il video appare senza audio	<ul style="list-style-type: none"> Provare ad aumentare il volume. Controllare se il suono del televisore si trova su muto o no.
L'audio è presente, ma il video non viene visualizzato o i colori sono sbiaditi	<ul style="list-style-type: none"> Provare a regolare il contrasto e la luminosità.
Il rumore statico influisce sul video e sulla qualità dell'audio	<ul style="list-style-type: none"> Controllare che l'antenna sia collegata correttamente sul retro del televisore.
Linee spezzate sullo schermo	<ul style="list-style-type: none"> Elettrodomestici quali asciugacapelli o aspirapolveri ecc possono interferire con il televisore. Spegnerne queste apparecchiature
Il telecomando non funziona	<ul style="list-style-type: none"> Assicurarsi che la custodia di plastica che attorno al telecomando sia stato rimosso. Provare ad utilizzare il telecomando ad una distanza inferiore dal TV. Controllare se il posizionamento delle batterie è corretto, o provare a mettere le nuove batterie nel telecomando. Il televisore entra in modalità stand-by se non riceve alcuna risposta entro pochi minuti.
Alcun segnale video (modalità PC)	<ul style="list-style-type: none"> Verificare se il cavo è stato collegato correttamente alla porta VGA, o se si è piegato in alcuni punti.
Linea verticale lampeggiante (modalità PC)	<ul style="list-style-type: none"> Accedere al menu principale e regolare la posizione verticale per eliminare la linea verticale.
Regolazione orizzontale (Modalità PC)	<ul style="list-style-type: none"> Regolare la posizione orizzontale dello schermo per cancellare tutte le righe orizzontali.
Screen is too bright or dark (PC Mode)	<ul style="list-style-type: none"> Regolare la luminosità o il contrasto nel menu principale.
Nessuna risposta dal PC	<ul style="list-style-type: none"> Controllare se la risoluzione del display del PC è impostata su una risoluzione compatibile con la televisione.
Le linee appaiono quando un dispositivo è collegato alla porta RCA	<ul style="list-style-type: none"> Assicurarsi di stare utilizzando un cavo di buona qualità.
I problemi non sono risolti	<ul style="list-style-type: none"> Scollegare il cavo di alimentazione e attendere 30 secondi, quindi ricollegare alla presa. Se il problema persiste, non tentare di riparare il televisore da soli. Contattare l'assistenza clienti.

Non lasciare il televisore in visualizzazione di un'immagine statica, sia che si tratti di un video in pausa, menu, ecc. per un lungo periodo di tempo, così facendo si danneggia il display e si potrebbe generare un incendio.

Telecomando



*Il Google Assistant non è disponibile in alcune lingue e paesi. La disponibilità dei servizi varia in funzione del paese e della lingua.

- 1 Passa dalla TV alla modalità standby.
- 2 Indicatore luminoso.
- 3 Silenzia o ripristina l'audio TV.
- 4 **PVR**: registra il programma TV in diretta.
- 5 Visualizza l'EPG - Guida elettronica Programmi.
- 6 **INFO**: visualizza le info del canale, come l'ora e il nome del canale.
- 7 **HOME**: visualizza la schermata home.
- 8 **Menu**: visualizza il menu OSD (visualizza su schermo).
- 9 **Fonti di ingresso**: visualizza/seleziona le opzioni della fonte di ingresso .
- 10 **Tasti di navigazione**: Corsore/SU/SINISTRA/DESTRA GIÙ.
- 11 **Indietro**: premi per tornare indietro nei vari menu.
- 12 **Esci**: esci dal menu OSD.
- 13 **Google Assistant**: Parla a Google per controllare la tua TV usando la tua voce.
- 14 **YouTube**: Connettiti a YouTube (necessaria la connessione a internet).
- 15 **NETFLIX**: connettiti a NETFLIX per la visione online di programmi TV e film (necessaria la connessione a internet).
- 16 **Prime video**: Connettiti a Prime video (necessaria la connessione a internet).
- 17 **Google Play**: Connettiti a Google Play.
- 18 **Controllo dei Media**:
Indietro Rapido/indietro
Riproduci l'ultimo/il successivo programma
Riproduci/Metti in Pausa/Ferma il programma
- 19 **TXT**: premi per entrare nel Televideo quando riproduci un programma.
- 20 **Audio**: mostra l'elenco delle lingue disponibili e seleziona una lingua per il formato audio se disponibile (applicabile solo quando il programma TV supporta questa opzione).
- 21 **SUBT**: sottotitoli.

PL



androidtv

SMART TV

INSTRUKCJA UŻYTKOWANIA



WAŻNE:

Przed zainstalowaniem i skorzystaniem z telewizora, zapoznaj się dokładnie z instrukcją. Zachowaj tę instrukcję pod ręką w razie potrzeby.

Treść

Informacje Bezpieczeństwa	1
Ważne Instrukcje Dotyczące Bez pieczeństwa	1
Przyciski i Interfejs Telewizora	2
Schemat Podłączenia Urządzenia Zewnętrznego	2
Ustawienie i Podłączenie Telewizora	3
Instrukcja Instalacji Stojaka Telewizyjnego	3
OSD	4
1.Początkowe Ustawienia	4
2.DOM.....	8
3.Ustawienia.....	9
4. Ustawienie Źródła Telewizora.....	11
5. Google Play.....	12
Rozwiązywanie Problemów	13
Zdalne Sterowanie	14

Informacje bezpieczeństwa

	Wykrzyknik wewnątrz trójkąta równobocznego ma na celu zwrócenie uwagi użytkownika na obecność ważnych informacji w literaturze dołączonej do urządzenia.	UWAGA
	Ostrzeżenie Symbol błyskawicy ze strzałką w trójkącie równobocznym ma na celu ostrzeżenie użytkownika o obecności nieizolowanego niebezpiecznego napięcia w obudowie produktu, które może mieć wystarczającą wielkość, aby stanowić ryzyko porażenia prądem elektrycznym dla osób.	<p>Aby zmniejszyć ryzyko porażenia prądem, nie należy zdejmować pokrywy obudowy, a prace serwisowe należy zlecać wykwalifikowanym pracownikom serwisu.</p> <p>Jeśli telewizor wszelkie zmiany lub regulacji zgrubnej, porażenia prądem do zranienia, nie należy próbować otwierać maszyny-konserwacja, centra kontaktu z klientem potrzebne remontu.</p>

Ważne instrukcje dotyczące bezpieczeństwa

- 1) Przeczytaj niniejszą instrukcję.
- 2) Zachować niniejszą instrukcję.
- 3) Przestrzegać wszystkich ostrzeżeń.
- 4) Postępuj zgodnie z wszystkimi instrukcjami.
- 5) Nie używaj tego urządzenia w pobliżu wody.
- 6) Czyść tylko suchą szmatką.
- 7) Nie blokuj żadnych otworów wentylacyjnych. Instalować zgodnie z instrukcjami producenta.
- 8) Nie instaluj urządzenia w pobliżu źródeł ciepła, takich jak grzejniki, rejestratory ciepła, piece lub inne urządzenia (w tym wzmacniacze) wytwarzające ciepło.
- 9) Nie wolno pomijać funkcji bezpieczeństwa wtyczki polaryzowanej lub z uziemieniem. Wtyczka spolaryzowana ma dwa ostrza, z których jedno jest szersze od drugiego. Wtyczka z uziemieniem ma dwa ostrza i trzeci bolec uziemiający. Jeśli dostarczona wtyczka nie pasuje do gniazdka, należy skonsultować się z elektrykiem w celu wymiany przestarzałego gniazdka.
- 10) Chroń przewód zasilający przed chodzeniem po nim lub przygnięciem, szczególnie przy wtyczkach, gniaздkach i w miejscu, w którym wychodzi z urządzenia.
- 11) Używaj tylko przystawek/akcesoriów określonych przez producenta.
- 12) Używaj wyłącznie z wózkiem, stojakiem, statywem, wspornikiem lub stołem określonym przez producenta lub sprzedawanym razem z urządzeniem. Jeśli używany jest wózek, należy zachować ostrożność podczas przemieszczania wózka/aparatu, aby uniknąć obrażeń w wyniku przewrócenia się.
- 13) Odłącz urządzenie od zasilania podczas burzy z piorunami lub gdy nie jest używane przez dłuższy czas. Ostrożnie:
- 14) Aby zmniejszyć ryzyko pożaru lub porażenia prądem, nie wystawiaj tego urządzenia na działanie deszczu lub wilgoci.
- 15) Wtyczka sieciowa jest używana jako urządzenie odłączające, urządzenie odłączające musi być łatwo dostępne.
- 16) Gniazdko powinno być zainstalowane w pobliżu urządzenia i powinno być łatwo dostępne.
- 17) Produkt ten nie powinien być nigdy umieszczany w zabudowie, takiej jak regał lub stojak, chyba że zapewniona jest odpowiednia wentylacja lub przestrzegane są instrukcje producenta.
- 18) Urządzenie nie może być narażone na kapanie lub rozpryskiwanie, a na urządzeniu nie należy umieszczać żadnych przedmiotów wypełnionych płynem, takich jak wazony.
- 19) Nie należy umieszczać na aparaturze żadnych źródeł zagrożenia (np. przedmiotów wypełnionych cieczą, zapalonych świec).
- 20) Montaż na ścianie lub suficie - Urządzenie powinno być montowane na ścianie lub suficie tylko w sposób zalecany przez producenta.
- 21) Nigdy nie umieszczaj telewizora, pilota ani baterii w pobliżu otwartego ognia lub innych źródeł ciepła, w tym bezpośredniego światła słonecznego. Aby zapobiec rozprzestrzenianiu się ognia, należy zawsze trzymać świecę lub inne płomienie z dala od telewizora, pilota i baterii.
- 22) Złącze USB powinno być obciążone prądem 0,5 A podczas normalnej pracy. Niniejsza instrukcja serwisowania jest przeznaczona wyłącznie dla wykwalifikowanego personelu serwisowego. Aby zmniejszyć ryzyko porażenia prądem, nie należy wykonywać żadnych czynności serwisowych innych niż te zawarte w instrukcji obsługi, chyba że jesteś do tego wykwalifikowany.
- 23) Akumulator nie powinien być narażony na działanie nadmiernego ciepła, takiego jak promienie słoneczne, ogień lub podobne.
- 24) Niniejsze urządzenie jest urządzeniem elektrycznym klasy II lub podwójnie izolowanym. Zostało ono zaprojektowane w taki sposób, że nie wymaga bezpiecznego połączenia z uziemieniem elektrycznym.
- 25) Maksymalna temperatura otoczenia podczas użytkowania wynosi 45 stopni. Maksymalna wysokość użytkowania wynosi 2000 metrów.



Przyciski i interfejs telewizora

Przyciski TV

Uwaga: Poniższe jest tylko schematem funkcjonalnym. A faktyczna pozycja i rozmieszczenie różnych modeli może być inne.

Jeden klucz:

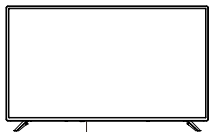

Naciśnij ten przycisk w trybie gotowości, aby włączyć/wyłączyć telewizor.

Siedem kluczy:

	Włączanie/wyłączanie zasilania.
SOURCE/□	Wybór wejścia sygnału zewnętrznego.
MENU/OK	Wyświetl menu główne i potwierdź wybór pozycji menu.
CH+/-	Wybór kanału.
VOL+/-	Regulacja głośności.

Interfejs urządzenia

Uwaga: Poniżej przedstawiono różne interfejsy urządzenia, rzeczywistą pozycję i rozmieszczenie, liczba w różnych modelach może się różnić.

	Wejście AV Zewnętrzne wejście sygnału AV		Wejście USB Podłączenie urządzenia USB, aby odtwarzać pliki multimedialne lub nagrywać programy za pomocą funkcji PYR
	Wejście HDMI Cyfrowe wejście sygnału ze złącza HDMI		Wyjście OPTYCZNE Podłączenie odbiornika SPDIF
	ANT 75 Wejście antenowe / telewizji kablowej (75 / YHF / UHF)		RJ45 Połącz się z Internetem.



* Nie dotykaj ani nie zbliżaj się do złączy HDMI, USB i nie dopuść, aby wylądowania elektrostatyczne zakłóciły działanie tych złączy w trybie pracy USB, w przeciwnym razie telewizor przestanie działać lub telewizor przestanie działać.

Schemat podłączenia urządzenia zewnętrznego

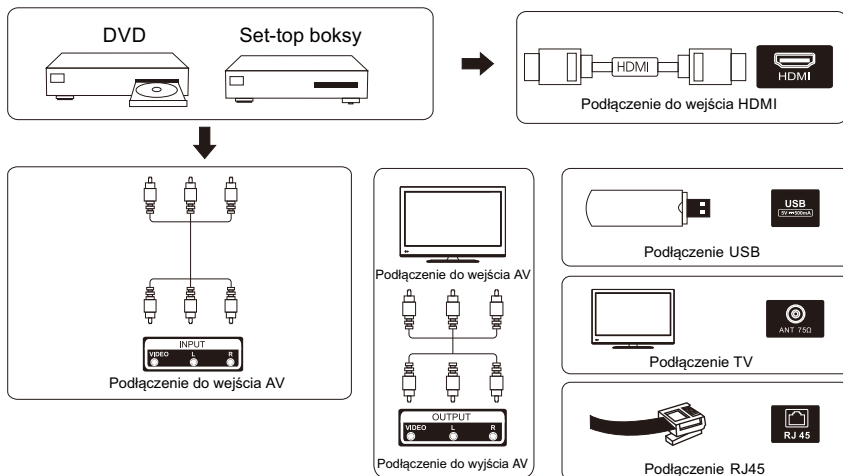

Ustawienie i podłączenie telewizora

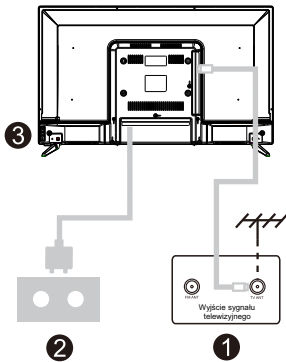
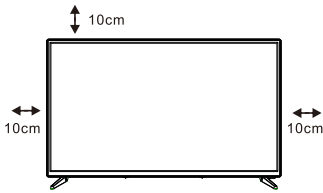

Ustawienie telewizora

Ustaw telewizor w stabilnym miejscu, które wytrzyma ciężar telewizora. W celu uniknięcia niebezpieczeństwa, nie należy ustawiać telewizora w pobliżu wody lub miejsc gorących (takich jak światło, świeca, urządzenia grzewcze), nie należy blokować wentylacji znajdującej się z tyłu telewizora.

Podłączenie anteny i włączenie zasilania

1. Podłącz kabel antenowy do gniazda antenowego znajdującego się z tyłu telewizora.
2. Podłącz przewód zasilający telewizora (AC100-240V~ 50/60Hz).

Włączenie telewizora

3. Naciśnij przycisk włączenia telewizora. Kontrolka zmieni kolor na zielony. Jeśli jest w trybie gotowości (lampa świeci na czerwono), aby włączyć telewizor naciśnij przycisk włączenia telewizora na pilocie.

Uwaga: Jeśli model ma gniazdo kart CI na górze, zatyczkę silikonową do gniazda karty CI można znaleźć w torbie z akcesoriami (w modelach bez gniazda karty CI nie ma takiej zatyczki silikonowej), należy włożyć silikonową zatyczkę do gniazda, gdy karta CI nie jest używana.

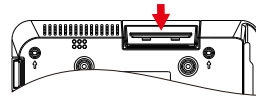

Uwaga:

Zdjęcie tylko dla celów informacyjnych.

Instrukcja instalacji stojaka telewizyjnego

1. Otwórz karton i wyjmij telewizor oraz rozrzucone akcesoria i podstawę (niektóre modele bez podstawy).
2. Aby uniknąć obrażeń telewizora, pokryte miękkim materacem, umieść go na stole, twarzą w dół na miękkim materacu, podstawa szyi jest przymocowany do telewizora za pomocą śrub.
3. przykręć podstawę i podłączyć do telewizora.
4. Instalacja jest zakończona.

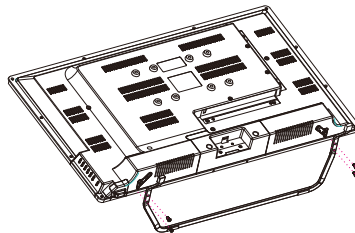
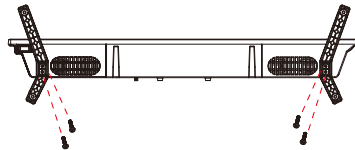

Uwaga:

Zdjęcie tylko dla celów referencyjnych.
Proszę przeważać w naturze

Początkowe ustawienia

1. Początkowe ustawienia

Podczas pierwszej wstępnej konfiguracji kreator konfiguracji na ekranie poprowadzi Cię przez proces konfiguracji telewizora, aby prawidłowo skonfigurować telewizor, postępuj zgodnie z instrukcjami.

1.1 Wybór języka

Za pomocą przycisków \wedge/\vee wybierz języki systemu, a następnie naciśnij przycisk [OK], aby potwierdzić.

1.2 Szybko skonfigurujesz telewizor za pomocą telefonu z systemem Android™? (Kontynuuj/pomiń)

Aby podłączyć smartfon z systemem Android do telewizora. Wybierz „Kontynuuj”.

1. Na telefonie z Androidem otwórz wstępnie zainstalowaną aplikację „Google”.
2. Wpisz lub powiedz „Ok Google, skonfiguruj moje urządzenie”.
3. Stuknij nazwę modelu na liście.

Uwaga: naciśnij „WSTECZ”, aby anulować

Jeśli chcesz po prostu normalnie korzystać z telewizora, wybierz „Pomiń”

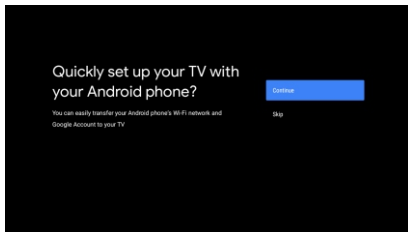

1.3 Skonfiguruj sieć

Naciśnij przyciski, aby wybrać Wi-Fi, z którym chcesz się połączyć, wprowadź hasło, a następnie potwierdź połączenie. Po wybraniu opcji „Pomiń” można to zrobić na stronie głównej lub w menu Ustawienia.

1.4 Zaloguj się na konto Google

Zaloguj się, aby otrzymywać nowe aplikacje, rekomendacje, filmy i nie tylko od Google. Użyj pilota:

Użyj pilota, aby wprowadzić swoje konto Google i hasło, aby zalogować się na swoje konto Google.

Początkowe ustawienia

Początkowe ustawienia(Cont.)

1.5 Warunki usługi

Akceptując Warunki korzystania z usług Google, aby poprawić jakość korzystania z usługi, wybierz „Akceptuj”, aby kontynuować ten warunek.

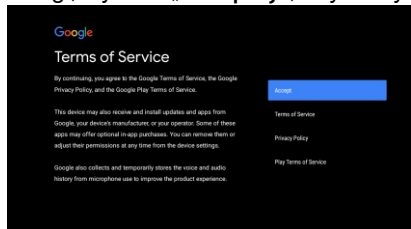

1.6 Usługi Google

Wybierz „Akceptuj”, aby potwierdzić, że chcesz, aby Twoja lokalizacja była identyfikowana na Android TV, i wyrazić zgodę na automatyczne wysyłanie informacji diagnostycznych do Google, aby poprawić korzystanie z Google.

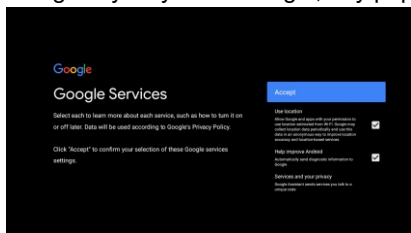

1.7 Graj w automatyczne instalacje

Wybierz zainstaluj lub odinstaluj zalecane aplikacje i aplikacje Google, korzystając z tego procesu.

Wybierz „Kontynuuj” do następnej strony.

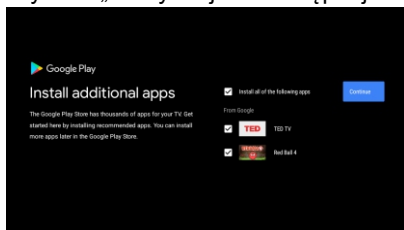

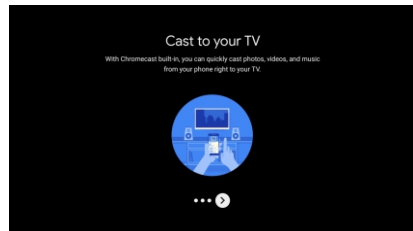
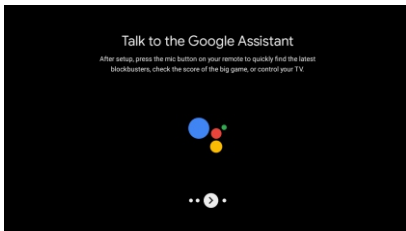
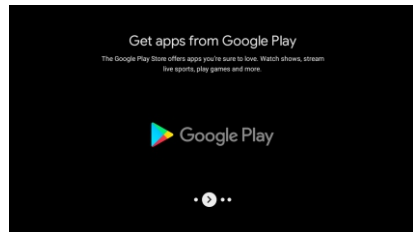
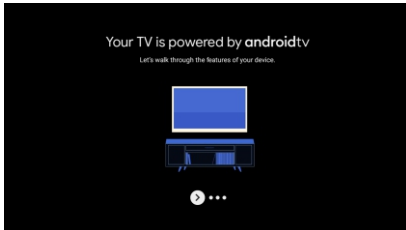

Pojawią się ekrany informacyjne, możesz przewijać ustawienia, naciskając przycisk kierunkowy "PRAWY", aby kontynuować.

Początkowe ustawienia



1.8 Parowanie pilota Bluetooth

1. Naciskać 'POWRÓT'  oraz 'VOL-'  jednocześnie na pilocie, aby przejść do trybu parowania Bluetooth. Kontrolka na pilocie będzie migać podczas uruchamiania trybu parowania.

2. Naciskać 'POWRÓT'  aby pominąć tryb parowania.

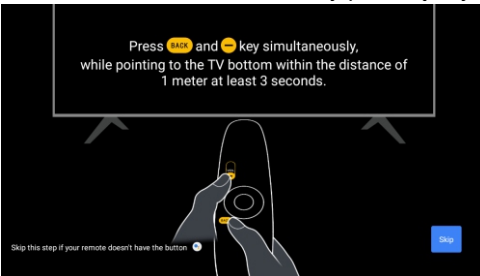

1.9 Wybierz region/kraj

Wybierz kraj, w którym używasz urządzenia przyciskami kierunkowymi \wedge/\vee , następnie naciskać **【OK】** potwierdź.

1.10 Wybierz tryb TV (Dom/Sprzedaz)

Upewnij się, że w tym kroku wybierz „Dom”, jeśli używasz tego telewizora w domu. Pamiętaj, aby potwierdzić po wybraniu opcji „Dom”.

1.11 Wbudowany Chrome cast™

Wybierz Wł./Wył., aby udostępnić wbudowany Chromecast.

Początkowe ustawienia

1.12 Ustawienia kanałów telewizyjnych

Wybierz Antena/Kabel, aby przeskanować kanał telewizyjny.

Jeśli wybierzesz „Pomiń”, skanowanie kanałów można przeprowadzić w menu.

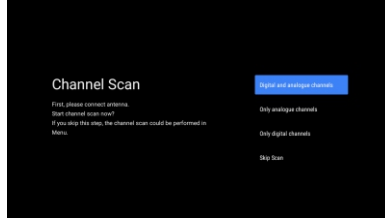
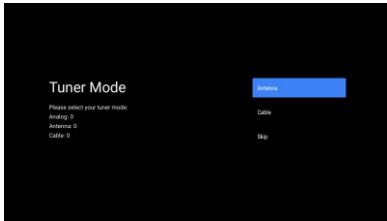

Konfiguracja zakończona i Warunki wyłączenia odpowiedzialności

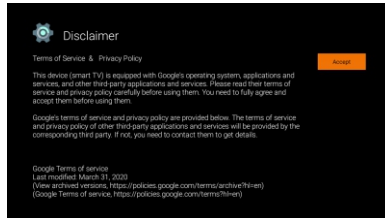
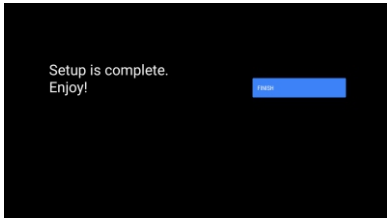

DOM

2.DOM

Po ukończeniu Początkowych ustawień, będziesz teraz wchodził do DOM według ekranu lub naciskać  przycisk, aby wyświetlić stronę główną.

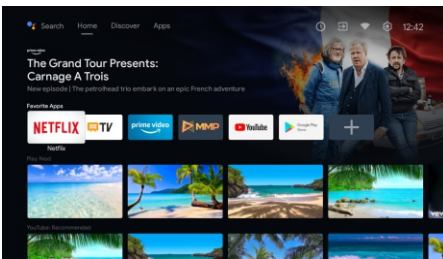
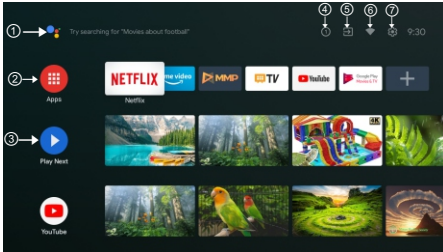

*W niektórych krajach ekran główny UI może wyświetlać się inaczej niż na powyższym obrazku, szczegółowe informacje można znaleźć w produkcie.

① Asystent Google

Użyj swojego głosu, aby przeskakiwać do programów, sterować urządzeniami i nie tylko – po prostu zapytaj Google.

② Aplikacje

Wybrano „Aplikacje”, aby mieć dostęp do wszystkich aplikacji. Wstępnie zainstalowane aplikacje są dostępne w tym wierszu, wybierz „Google Play”, jeśli chcesz wyszukać i pobrać dodatkowe aplikacje.

③ Graj dalej

Każdy wiersz po tym punkcie będzie wyświetlał polecane treści z aplikacji, które już zainstalowałeś.

④ Powiadomienia

Tutaj wyświetlą się wszystkie powiadomienia dotyczące czegokolwiek na Twoim Android TV.

⑤ Wejścia

Wybierz tę opcję, jeśli chcesz dostosować wejście telewizora, na przykład: TV, HDMI 1, HDMI 2.

⑥ Sieć

Wyświetli jaką łączność sieciowa, Wi-Fi lub Ethernet.

⑦ Ustawienia

Zarządzaj aplikacjami i sterowaniem telewizorem, zmieniaj preferencje, dźwięki i konto.

Ustawienia

3.Ustawienia

Pozwala na ustawienie różnych wydajności Twojego telewizora.

1. Naciśnij przycisk </>, aby wybrać „Ustawienia” w prawym górnym rogu ekranu
2. Naciśnij przycisk \wedge/\vee , aby wybrać opcję, którą chcesz dostosować w menu Ustawienia
3. Naciśnij [OK], aby wejść.

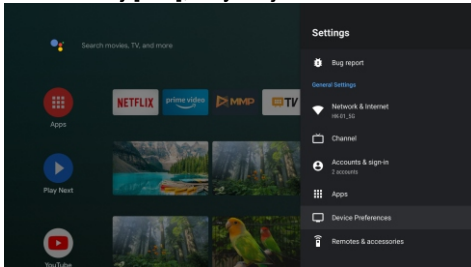

Sieci Internet

Dostosuj wszystkie ustawienia sieciowe i sprawdź połączenie, jeśli masz problemy z połączeniem.

1. Naciśnij przycisk \wedge/\vee , aby wybrać „Sieć i Internet” w menu ustawień.
 2. Naciśnij przycisk \wedge/\vee , aby wybrać: Wi-Fi/Dodaj nową sieć/Skanowanie zawsze dostępne/Ustawienia proxy/Ustawienia IP. Kanał
- Wyświetl podmenu skanowania w oparciu o różne tryby instalacji kanałów.

1. Naciśnij przycisk \wedge/\vee , aby wybrać „Źródło kanału” i tryb instalacji kanałów i kontrolę rodzicielską.
2. Naciśnij [OK], aby przejść do „Kontrola rodzicielska”, a następnie naciśnij \wedge/\vee lub użyj przycisków numerycznych na pilocie, aby wprowadzić domyślne hasło „1234”.
3. Naciśnij przycisk \wedge/\vee , aby wybrać Kanały zablokowane, Ograniczenia programu, Zablokowane wejścia i Zmień PIN.

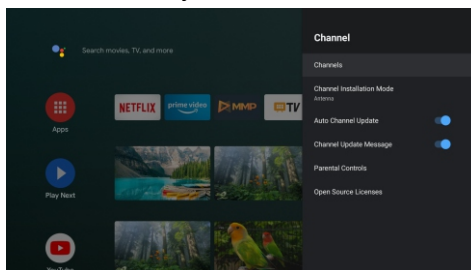

Ustawienia

Device Preferences

1. Naciskać \wedge/v wybierz opcje Informacje, Data i czas, Zegar, Język, Wejścia, Obraz, Dźwięk, Asystent Google, Resetuj i inne.

2. Naciskać **【OK】** aby przejść do odpowiedniej podopcji.

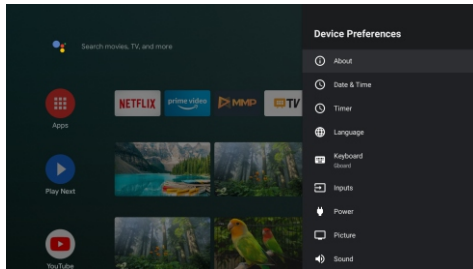

About

1. Naciskać \wedge/v przycisk, aby sprawdzić dodatkowe informacje, takie jak aktualizacja systemu, nazwa urządzenia, ponowne uruchomienie, stan i inne.

2. Naciskać **BACK** przycisk powrotu do poprzedniego menu.

Naciskać **EXIT** przycisk, aby wyjść z menu.

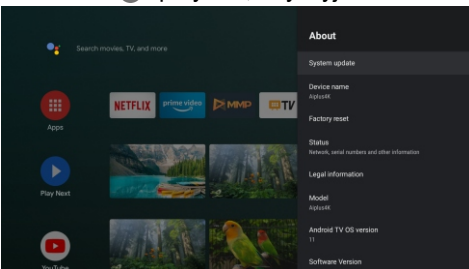

* Powyższe zdjęcia mają charakter poglądowy, szczegółowe informacje można znaleźć w produkcie.

Przywrócenie ustawień fabrycznych

Wybranie opcji Przywracanie ustawień fabrycznych spowoduje usunięcie wszystkich danych z pamięci wewnętrznej urządzenia, w tym: konta Google, danych i ustawień systemu i aplikacji oraz pobranych aplikacji.

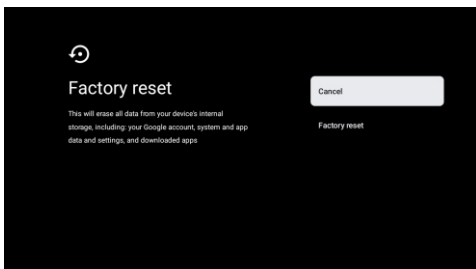

Ustawienie Źródła Telewizora

4. ustawienie źródła telewizora

Aby wprowadzić źródło telewizji na stronie głównej:

1. naciskać  przycisk lub wybierz „Telewizja na żywo” na stronie głównej.

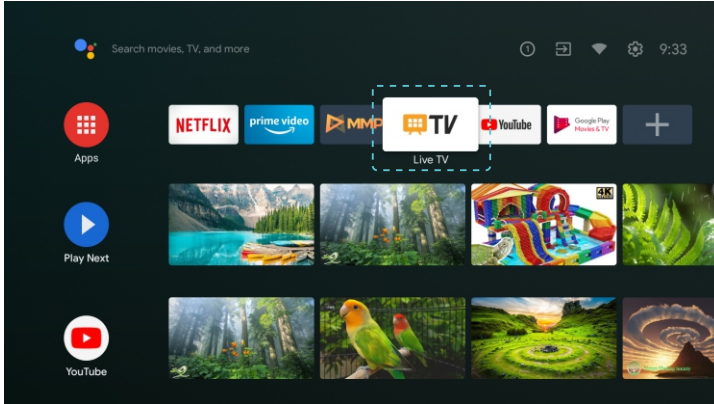

2. naciskać  przycisk, następnie wybierz „Kanały” i wybierz „Dostępne nowe kanały”, aby wejść.

Google Play

5. Google Play

W celu uzyskania dostępu i pobierania aplikacji z Google Play należy zalogować się na konto Google,.

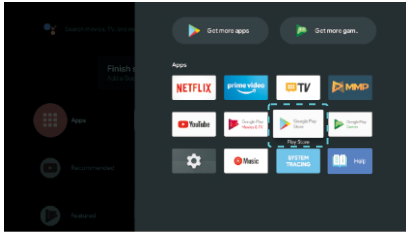

Po otwarciu Google Play zostaniesz poproszony o zalogowanie się lub utworzenie nowego konta

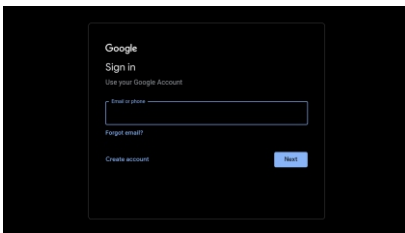

Po zalogowaniu zostaniesz przeniesiony na poniższą stronę, przewiń listę aplikacji dostępnych do pobrania lub porozmawiaj z Google, naciśnij przycisk Asystenta Google na pilocie.

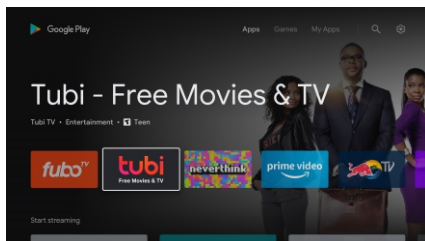

Rozwiązywanie problemów

Brak zasilania	<ul style="list-style-type: none"> Sprawdź, czy kabel zasilający telewizora jest włączony czy nie. Jeśli nadal nie ma zasilania, proszę wyciągnąć wtyczkę i włączyć ponownie po 60 sekundach. Następnie ponownie włączyć telewizor
Sygnal nie jest poprawnie odbierany	<ul style="list-style-type: none"> Jeśli w pobliżu znajduje się wysoki budynek lub wysoka góra, może powodować podwójny obraz lub fantom. Obraz można regulować ręcznie: zapoznaj się z instrukcją obsługi lub zmień kierunek anteny zewnętrznej. Jeśli używasz anteny wewnętrznej, pod pewnymi warunkami odbiór będzie trudniejszy. Możesz zmienić kierunek anteny, aby dostosować obraz. Jeśli nie możesz zmienić odbioru obrazu, musisz użyć zewnętrznej anteny.
Brak obrazu	<ul style="list-style-type: none"> Sprawdź, czy antena z tyłu telewizora jest prawidłowo podłączona czy nie. Spróbuj wybrać inne kanały i sprawdź czy jest ten sam problem z telewizorem
Obraz jest w porządku, ale brak dźwięku	<ul style="list-style-type: none"> Zwiększ głośność. Sprawdź, czy telewizor ma wyłączony dźwięk, a następnie naciśnij przycisk wyłączenia, aby otrzymać ponownie dźwięk.
Dźwięk jest w porządku, ale występuje błąd koloru lub brak obrazu.	<ul style="list-style-type: none"> Zwiększ kontrast i jasność.
obraz śniegu i trzaski	<ul style="list-style-type: none"> Sprawdź, czy antena z tyłu telewizora jest podłączona, czy nie.
Poziom przerywanej linii	<ul style="list-style-type: none"> Odkurzenie, urządzenia takie jak suszarka do włosów, może zakłócać działanie urządzeń elektrycznych - proszę wyłączyć te urządzenia elektryczne, odkurzacz i tak dalej.
Obraz lub - Podwójna "symulacja" "Brak reakcji telewizora na pilota.	<ul style="list-style-type: none"> Może lokalizacja anteny nie jest dobra. Wysoka antena może poprawić jakość wyświetlanego obrazu. Używaj pilota bezpośrednio przy czujniku zdalnego sterowania w telewizorze. Jeśli nadal telewizor nie odpowiada, sprawdź, czy nie ma plastikowej torby na pilocie. Sprawdź, czy położenie baterii jest prawidłowe. Wymień baterię na nową. Telewizor przejdzie w stan CZUWANIA, jeśli w ciągu kilku minut nie będzie reakcji z pilota.
. BRAK wideo (tryb PC)	<ul style="list-style-type: none"> Sprawdź, czy kabel wyświetlacza jest prawidłowo podłączony do VGA. Sprawdź, czy nie ma wygięć na kablu wyświetlacza.
Migotanie w pionie (tryb PC)	<ul style="list-style-type: none"> Wejść do głównego menu, Użyj regulatora do wyświetlania szumu wideo, aby wyeliminować pionową linię.
Migotanie w poziomie (tryb PC)	<ul style="list-style-type: none"> Wyreguluj poziom dźwięku w poziomie w menu głównym, aby usunąć linię podłużną migotania.
Ekran jest zbyt jasny lub zbyt ciemny (tryb PC)	<ul style="list-style-type: none"> Wyreguluj współczynnik kontrastu lub jasność w menu głównym.
Funkcja komputera brak odpowiedzi	<ul style="list-style-type: none"> Sprawdź ustawienie komputera w stanie zgodnej rozdzielczości wyświetlania
Migotanie linii na połączeniu RCA	<ul style="list-style-type: none"> Użyj dobrej jakości kabla połączeniowego.
Problem nadal istnieje	<ul style="list-style-type: none"> Odczekać kabel zasilający i odczekać 30 sekund, a następnie podłącz ponownie. Jeśli problem z telewizorem występuje nadal, nie naprawiaj go sam, skontaktuj się z centrum obsługi klienta.

Jeśli telewizor będzie włączony, pojawi się pełny obraz, a jasność zostanie zmniejszona. Uwaga: Nie utrzymuj telewizora w stanie takim samym przez zbyt długi czas: statycznego obrazu przez zbyt długi czas lub tego samego obrazu, który ma wiele różnic w jasności i kontraście.

Zdalne sterowanie



*Asystent Google nie jest dostępny w niektórych językach i krajach. Dostępność usług różni się w zależności od kraju i języka.

- 1 Przełącza telewizor między trybem włączonym a trybem czuwania.
- 2 Wskaźnik światło.
- 3 Wycisz lub przywróć dźwięk telewizora.
- 4 **PVR:** Nagrywaj na żywo TV program
- 5 Wyświetla EPG Elektroniczny przewodnik po programach.
- 6 **INFO:** Wyświetla aktualne informacje o kanale, takie jak aktualny czas i nazwa kanału.
- 7 **STRONA GŁÓWNA:** Wyświetla ekran główny.
- 8 **Menu:** Wyświetla menu wyświetlania na ekranie.
- 9 **Wejście:** opcje wyświetlania/wyboru źródła sygnału.
- 10 **Przyciski nawigacyjne:** Kursor GÓRA/LEWO/PRAWO/DÓŁ.
- 11 **Wstecz:** Naciśnij, aby przejść wstecz przez menu.
- 12 **Wyjście:** wyjście z menu ekranowego.
- 13 **Google Asystent:** Porozmawiaj z Google, aby sterować telewizorem za pomocą głosu.
- 14 **YouTube:** Łączy się z YouTube (wymagane połączenie internetowe).
- 15 **NETFLIX:** Łączy się z NETFLIX w celu oglądania programów telewizyjnych i filmów online (wymagane połączenie z Internetem).
- 16 **Prime video :** Łączy się z video Prime (wymagane połączenie internetowe).
- 17 **Google Play:** Łączy się z Google Play.
- 18 **Kontrola medi ó w:** Szybkie przewijanie do przodu/do tyłu Odtwórz ostatni/następny program Odtwórz/wstrzymaj/zatrzymaj program
- 19 **TXT:** Naciśnij, aby wprowadzić teletekst podczas odtwarzania programu.
- 20 **Audio:** Wyświetla listę języków audio i wybierz język audio lub format audio, jeśli jest dostępny (ma zastosowanie tylko wtedy, gdy program telewizyjny ma tę funkcję).
- 21 **SUBT:** SUBT.